



# SILVERLINE®

## 450W Tile Cutter



- |  |   |
|--|---|
| <b>GB</b> 450W Tile Cutter             | <b>ESP</b> Cortador de azulejos eléctrico 450 W |
| <b>F</b> Coupe-carreaux 450 W          | <b>I</b> Tagliapiastrelle 450W                  |
| <b>D</b> Fliesenschneidmaschine, 450 W | <b>NL</b> 450 W tegelsnijder                    |



[www.silverlinetools.com](http://www.silverlinetools.com)

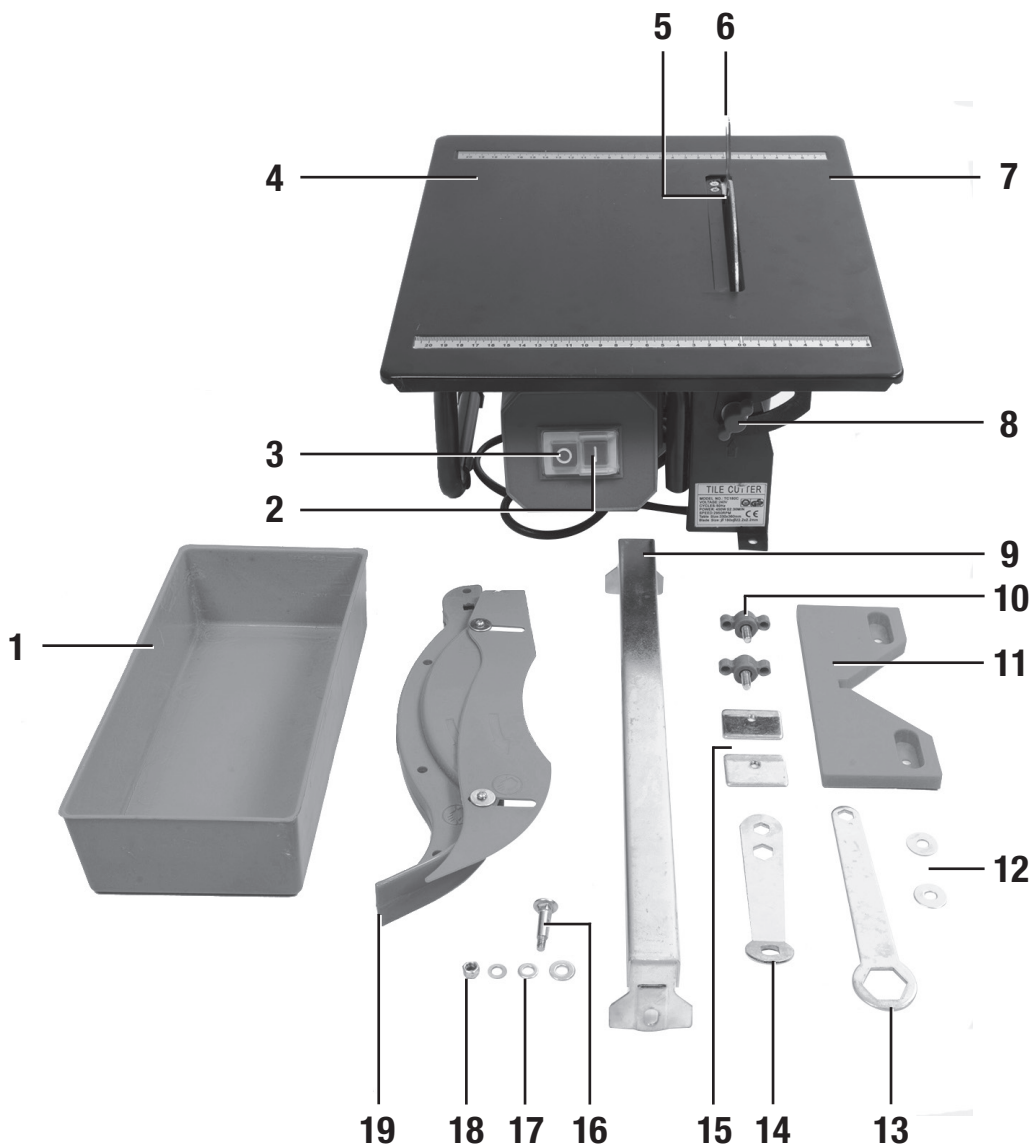

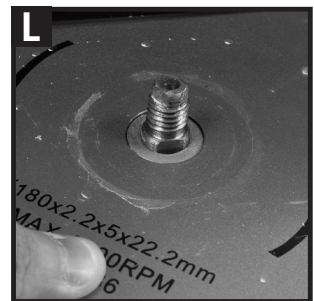
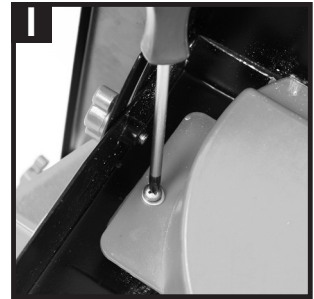
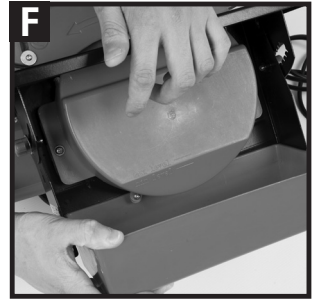
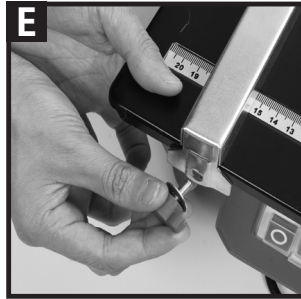
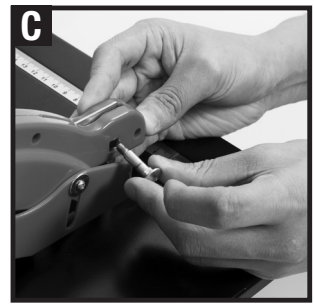
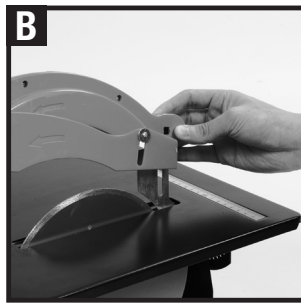
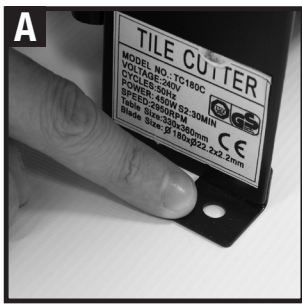





# **SILVERLINE<sup>®</sup>**

## **450W Tile Cutter**

|                        |           |
|------------------------|-----------|
| <b>English .....</b>   | <b>4</b>  |
| <b>Français .....</b>  | <b>8</b>  |
| <b>Deutsch .....</b>   | <b>12</b> |
| <b>Español .....</b>   | <b>16</b> |
| <b>Italiano .....</b>  | <b>20</b> |
| <b>Nederlands.....</b> | <b>24</b> |

## Description of Symbols

The rating plate on your tool may show symbols. These represent important information about the product or instructions on its use.



Wear hearing protection  
Wear eye protection  
Wear breathing protection  
Wear head protection



Wear hand protection



Read instruction manual



DO NOT use in rain or damp environments



For indoors use only!



Internal temperature fuse triggering at 130°C



Class I construction (protective earth)



### Environmental Protection

Waste electrical products should not be disposed of with household waste. Please recycle where facilities exist. Check with your local authority or retailer for recycling advice



Conforms to relevant legislation and safety standards



Caution



**WARNING:** Moving parts can cause crush and cut injuries.



Risk of electrocution!

|                                 |   |
|---------------------------------|---|
| <b>V</b>                        | Volts                                     |
| ~                               | Alternating current                       |
| <b>A</b>                        | Ampere                                    |
| <b>n<sub>0</sub></b>            | No load speed                             |
| <b>Hz</b>                       | Hertz                                     |
| <b>W, kW</b>                    | Watt, kilowatt                            |
| <b>/min or min<sup>-1</sup></b> | (revolutions or reciprocation) per minute |

## Specification

|                            |                                     |
|----------------------------|-------------------------------------|
| Voltage:.....              | 230V~ 50Hz                          |
| Power:.....                | 450W                                |
| No Load Speed:.....        | 2950min <sup>-1</sup>               |
| Ceramic saw blade:.....    | Ø180 x 2.2 x 5 x<br>Ø 22.2mm        |
| Compatible materials:..... | Ceramic tiles                       |
| Max. Depth of Cut:.....    | 34mm                                |
| Types of cut:.....         | Straight, Mitre,<br>Bevel, Compound |
| Power cord length:.....    | 2kg                                 |
| Ingress protection:.....   | IP54                                |
| Protection Class:.....     | ⊕                                   |
| Weight:.....               | 7.5kg                               |

### Sound and vibration information:

|                          |          |
|--------------------------|----------|
| Sound Pressure LPA:..... | 92dB(A)  |
| Sound Power LWA:.....    | 105dB(A) |
| Uncertainty K:.....      | 3dB(A)   |

The sound intensity level for the operator may exceed 85dB(A) and sound protection measures are necessary.

As part of our ongoing product development, specifications of Silverline products may alter without notice.

**WARNING:** Always wear ear protection where the sound level exceeds 85dB(A) and limit the time of exposure if necessary. If sound levels are uncomfortable, even with ear protection, stop using the tool immediately and check the ear protection is correctly fitted and provides the correct level of sound attenuation for the level of sound produced by your tool.

**WARNING:** User exposure to tool vibration can result in loss of sense of touch, numbness, tingling and reduced ability to grip. Long term exposure can lead to a chronic condition. If necessary, limit the length of time exposed to vibration and use anti-vibration gloves. Do not operate the tool with hands below a normal comfortable temperature, as vibration will have a greater effect. Use the figures provided in the specification relating to vibration to calculate the duration and frequency of operating the tool.

Sound and vibration levels in the specification are determined according to EN60745 or similar international standards. The figures represent normal use for the tool in normal working conditions. A poorly maintained, incorrectly assembled, or misused tool, may produce increased levels of noise and vibration. [www.osha.europa.eu](http://www.osha.europa.eu) provides information on sound and vibration levels in the workplace that may be useful to domestic users who use tools for long periods of time.

**WARNING!** When using electric power tools, basic safety precautions should always be followed to reduce the risk of fire, electric shock and personal injury including the following safety information. Read all these instructions before attempting to operate this product and save these instructions for future use.

**WARNING!** This appliance is not intended for use by persons (including children) with reduced, physical or mental capabilities or lack of experience or knowledge unless they have been given supervision or instruction concerning use of the appliance by a person responsible for their safety. Children must be supervised to ensure that they do not play with the appliance.

**CAUTION:** Use the power tool, accessories and tool bits etc. in accordance with these instructions, taking into account the working conditions and the work to be performed. Use of the power tool for operations different from those intended could result in a hazardous situation.

The term "power tool" in the warnings refers to your mains-operated (corded) power tool or battery-operated (cordless) power tool.

## General Safety

### Keep work area clear

- Cluttered areas and benches invite injuries

### Consider work area environment

- Do not expose tools to rain
- Do not use tools in damp or wet locations
- Keep work area well lit
- Do not use tools in the presence of flammable liquids or gases

### Guard against electric shock

- Avoid body contact with earthed or grounded surfaces (e.g. pipes, radiators, ranges, refrigerators)

### Keep other persons away

- Do not let persons, especially children, not involved in the work touch the tool or the extension cord and keep them away from the work area

### Store idle tools

- When not in use, tools should be stored in a dry locked-up place, out of reach of children

### Do not force the tool

- It will perform the job better and safer at the rate for which it was intended

### Use the right tool

- Do not force small tools to do the job of a heavy duty tool
- Do not use tools for purposes not intended; for example do not use circular saws to cut tree limbs or logs

### Dress appropriately

- Do not wear loose clothing or jewellery, which can be caught in moving parts
- Suitable safety footwear is recommended when working outdoors.
- Wear protective covering to contain long hair

### Use protective equipment

- Use safety glasses
- Use face or dust mask if working operations create dust

**WARNING:** Not using protective equipment or appropriate clothing can cause personal injury or increase the severity of an injury.

### Connect dust extraction equipment

- If the tool is provided for the connection of dust extraction and collecting equipment, ensure these are connected and properly used

### Do not abuse the power cable

- Never yank the power cable to disconnect it from the socket. Keep the power cable away from heat, oil and sharp edges. Damaged or entangled power cables increase the risk of electric shock

### Secure work

- Where possible use clamps or a vice to hold the work. It is safer than using your hand

### Do not overreach

- Keep proper footing and balance at all times

### Maintain tools with care

- Keep cutting tools sharp and clean makes the tool easier to control and less likely to bind or lock in the workpiece
- Follow instruction for lubricating and changing accessories
- Inspect tool power cables periodically and if damaged have them repaired by an authorized service facility
- Inspect extension cables periodically and replace if damaged
- Keep handles dry, clean and free from oil and grease

**WARNING:** Many accidents are caused by poorly maintained power tools.

- Disconnect tools - When not in use, before servicing and when changing accessories such as blades, bits and cutters, disconnect tools from the power supply

**WARNING:** The use of accessories or attachments not recommended by the manufacturer may result in a risk of injury to persons.

- Remove adjusting keys and wrenches - Form the habit of checking to see that keys and adjusting wrenches are removed from the tool before switching it on
- Avoid unintentional starting - Ensure switch is in "off" position when connecting to a mains socket or inserting a battery pack, or when picking up or carrying the tool

**WARNING:** Unintended starting of a tool can cause major injuries.

- Use outdoor extension leads - When the tool is used outdoors, use only extension cords intended for outdoor use and so marked. Use of an extension cable suitable for outdoor use reduces the risk of electric shock
- Stay alert

- Watch what you are doing, use common sense and do not operate the tool when you are tired
- Do not use a power tool while you are under the influence of drugs, alcohol or medication

**WARNING:** A moment of inattention while operating power tools may result in serious personal injury.

- Check damaged parts
- Before further use of tool, it should be carefully checked to determine that it will operate properly and perform its intended function
- Check for alignment of moving parts, binding of moving parts, breakage of parts, mounting and any other conditions that may affect its operation
- A guard or other part that is damaged should be properly repaired or replaced by an authorized service centre unless otherwise indicated in this instruction manual
- Have defective switches replaced by an authorized service centre

**WARNING:** Do not use the tool if the on/off switch does not turn it on and off. The switch must be repaired before the tool is used.

- Have your tool repaired by a qualified person - This electric tool complies with the relevant safety rules. Repairs should only be carried out by qualified persons, otherwise this may result in considerable danger to the user

**WARNING:** When servicing use only identical replacement parts.

**WARNING:** If the power cable is damaged it must be replaced by the manufacturer or an authorised service centre.

- Power tool mains plugs must match the mains socket - Never modify the plug in any way. Do not use any adapter plugs with earthed (grounded) power tools. Unmodified plugs and matching sockets will reduce risk of electric shock
- If operating a power tool outside use a residual current device (RCD) - Use of an RCD reduces the risk of electric shock

**NOTE:** The term "residual current device (RCD)" may be replaced by the term "ground fault circuit interrupter (GFCI)" or "earth leakage circuit breaker (ELCB)".

**WARNING:** When used in Australia or New Zealand, it is recommended that this tool is ALWAYS supplied via Residual Current Device (RCD) with a rated residual current of 30mA or less.

**WARNING:** Before connecting a tool to a power source (mains switch power point receptacle, outlet, etc.) be sure that the voltage supply is the same as that specified on the nameplate of the tool. A power source with a voltage greater than that specified for the tool can result in serious injury to the user, and damage to the tool. If in doubt, do not plug in the tool. Using a power source with a voltage less than the nameplate rating is harmful to the motor.

**Polarized Plugs (for North America only)** To reduce the risk of electric shock, this equipment has a polarized plug (one blade is wider than the other). This plug will fit in a polarized outlet only one way. If the plug does not fit fully in the outlet, reverse the plug. If it still does not fit, contact a qualified electrician to install the proper outlet. Do not change the plug in any way.

## Tile Cutter Safety

- Only cut materials using this tile cutter as specified under 'Specifications' in this instruction manual. Cutting materials the machine is not designed to cut could overload the motor and break the blade.
- Ensure the tile cutter is mounted on a secure, flat surface. Not doing so will deem the machine unstable and increase the risk of injury.
- ALWAYS stand in an offset position from the blade towards the support fence, standing directly in line with the blade gives incorrect support to the workpiece.
- NEVER use the tile cutter without the blade guard; the blade guard will help deflect projected debris and will lower the risk of accidental cut injuries.
- NEVER install a cutting blade with a rated speed that does not exceed the rated no load speed of the machine.
- Ensure oversized workpieces are adequately supported during out-feed. Incorrectly supported workpieces are more likely to be subjected to kickback.
- NEVER attempt to remove a workpiece during a cut with the blade still running. Always switch the machine off and wait for the blade to reach a complete halt before removing the part-cut workpiece.
- ALWAYS switch the machine off and remove the plug from the mains before carrying out any adjustments or maintenance.
- ALWAYS wear appropriate PPE (Personal Protective Equipment) such as eye protection, hearing protection and cut-proof gloves when working with this machine.
- Ensure the directional arrow displayed on the blade corresponds with the direction of rotation of the motor.
- The disk, arbor and collars should always be kept clean and obstruction-free. Switch the machine off and disconnect from the mains supply, then rotate the disk to ensure it is free from obstruction.
- ALWAYS use the fence to support the tile - never cut the tile freehand
- ONLY ever cut one tile at a time
- Ensure the waste part of the tile has sufficient room to move after being cut; ignoring this could cause the tile to bind against the cutting disk.

- When removing jammed or conflicting material, switch off the machine, remove the mains plug, and wait for the blade to reach a complete halt.
- Never cut tiles that are too small to leave sufficient room for the hand to guide the tile into the blade. When cutting smaller tiles ALWAYS use a push-stick.
- Only ever fit cutting disks that are recommended in the manufacturer's instruction manual.
- Before using the tile cutter, always allow the cutting blade to reach the correct speed and assess whether the blade is running smoothly, with no unfamiliar sounds or vibrations. If unfamiliar characteristics are noticed, switch the machine off immediately and unplug from the mains before attempting to evaluate the situation.
- Do not use excessive pressure on the cutting disk; doing so will not speed up the cut, and will only cause excessive wear to the machine.
- NEVER use the tile cutter without the aid of cooling water; the water will maintain blade temperature and prevent premature failure.

## Product Familiarisation

|    |                                   |
|----|-----------------------------------|
| 1  | Water Sump                        |
| 2  | On Button                         |
| 3  | Off Button                        |
| 4  | Table Surface                     |
| 5  | Cutting Disk                      |
| 6  | Riving Knife                      |
| 7  | Bevel Angle Lock Rear (not shown) |
| 8  | Bevel Angle Lock Front            |
| 9  | Straight Fence                    |
| 10 | Fence Locking Knob                |
| 11 | Mitre Guide                       |
| 12 | Fence Washer                      |
| 13 | Spanner                           |
| 14 | Spindle Spanner                   |
| 15 | Fence Fixing Brackets             |
| 16 | Blade Guard Coach Bolt            |
| 17 | Blade Guard Washer                |
| 18 | Nut                               |
| 19 | Blade Guard                       |

## Intended Use

Precision water-cooled tile cutter for creating specific sized tiles. Features a straight fence, mitre guide and an adjustable table angle for creating bevel cuts.

## Unpacking Your Tool

- Carefully unpack and inspect your new tool. Familiarise yourself with all its features and functions
- Ensure that all parts of the tool are present and in good condition. If any parts are missing or damaged, have such parts replaced before attempting to use this tool

## Before Use

**WARNING:** Ensure the tool is disconnected from the power supply before attaching or changing any accessories, or making any adjustments.

### Bench mounting

**NOTE:** Due to this machines physical attributes, it is intended to be secured to a bench, or a secure flat work surface.

- Fasten to a secure, flat work surface using the two Bench Mounting Holes, located at the front and rear (Image A)

### Blade guard installation

1. Place the tile cutter on a secure flat surface and locate the Blade Guard (19)
2. Fit the Blade Guard over the Riving Knife, ensuring that the blade direction arrow on the guard is facing towards the front of the machine (Image B)
3. Insert the Blade Guard Coach Bolt (16) through the square hole in the guard and through the riving knife (Image C)
4. Fit the Blade Guard Washer (17) and adjust the height of the guard to provide adequate clearance for the material to be cut
5. Fasten the Blade Guard to the Riving Knife using the Nut (18)

### Straight fence installation

1. Ensure the Bevel Angle Lock Front (8) and Rear (7) are securely tightened, and position the tile cutter on its side on a secure flat surface
2. Locate the Straight Fence (9), Fence Locking Knobs (10), Fence Washers (12) and the Fence Fixing Brackets (15)
3. Hold the Straight Fence against the Table Surface (4) with the tabs facing towards the bottom of the tile cutter (Image D)
4. Position the Fence Fixing Bracket behind the ridge that runs along the edge of the Table Surface; place the washer onto the Fence Locking Knob and screw it into the fixing bracket to secure the Straight Fence to the table (Image E)
5. Repeat step 4 for the other side of the Straight Fence

### Water sump installation

**WARNING:** Handling water around electronic equipment is hazardous. Take extra care when handling water around the tile cutter. Always make sure the machine is switched off at the mains beforehand.

1. Position the tile cutter on a secure flat surface
2. Locate the Water Sump (1)
3. Lift the side of the tile cutter that features the blade housing and place the Water Sump so the blade housing sits inside (Image F)
4. To fill the Water Sump, add clean water to the sump until the level sits between the 'min' and 'max' markings on the blade housing

## Operation

**WARNING:** ALWAYS wear eye protection, adequate respiratory and hearing protection, as well as suitable gloves, when working with this tool.

**WARNING:** Prolonged use of this machine can cause the internal motor to overheat. To prevent overheating of the motor, switch off and allow the machine to cool down after 10 minutes of consistent use.

**WARNING:** Never operate this machine without water, dry operation will cause the machine to wear out prematurely.

### Switching on and off

- The green On Button (2) is located at the front of the machine, next to the red Off Button (3)
- To Switch the machine on, Press the On Button
- To Switch the machine off, Press the Off Button



### Performing a straight cut

- Use the measuring scale located on the Table Surface (4) to accurately determine the size of the cut
  - Loosen the Fence Locking Knobs (10), position the Straight Fence (9) in the desired location and retighten the Fence Locking Screws
  - With the machine on, press the workpiece firmly against the Straight Fence and slowly feed the workpiece into the Cutting Disk (5)

**NOTE:** Do not force the workpiece into the blade, excessive pressure can cause kickback, and damage to the blade/workpiece.

### Performing a mitre cut

**NOTE:** Use the Mitre Guide (11) to perform accurate 45° cuts.

- Loosen the Straight Fence Locking Knobs (10)
- Place the Mitre Guide (11) against the Straight Fence (9) (Image G)
- Adjust the Straight Fence position, using the measuring scale as reference, to accurately measure the cut
- Lock the Straight Fence into position, by tightening the Straight Fence Locking Knobs
- Use the Mitre Guide to feed the tile into the Cutting Disk (5)

### Performing a bevel cut

- To adjust the bevel angle of the Table Surface (4):
  - Undo Bevel Angle Lock Front (8) and Rear (7)
  - Tilt the table to the desired angle, and Lock the Bevel Angle Lock Front and Rear to secure the position, (Image H)

**Note:** The bevel angle is displayed on a graduation scale beneath the Bevel Angle Lock Front.

- Ensure the Straight Fence (9) is secure, and use it as a guide when cutting the workpiece
- Take extra care of the Cutting Disk (5) when performing bevel cuts

### Accessories

- A range of accessories and consumables, including Tile Cutting Diamond Disc (993035) is available from your Silverline stockist. Spare parts can be obtained from [toolsparesonline.com](http://toolsparesonline.com)

## Maintenance

**WARNING:** ALWAYS disconnect from the power supply before carrying out any inspection, maintenance or cleaning.

### Replacing the cutting disk

**WARNING:** ALWAYS wear suitable cut proof gloves when handling the Cutting Disk (5). Not doing so may result in cuts, or harm to the operator.

- Remove the Water Sump (1), ensure the blade housing area is dry and turn the machine on its side so the blade housing is facing upwards
- Unscrew and remove the four Philipps head screws holding the blade cover on (Image I)
- Remove the blade cover to reveal the Cutting Disk (5) and spindle assembly (Image J)
- Place the Spanner (13) over the locking nut, and use the Spindle Spanner (14) to secure the spindle. Undo the locking nut using the Spanner (Image K)
- Remove the outer flange from the spindle to reveal the disk. Pull the disk off the inner flange
- Replace the Cutting Disk, being sure that it is the correct orientation and that it is correctly seated on the inner flange (Image L)

**Note:** The spindle will spin in an anticlockwise direction when viewed with the blade cover removed. Ensure the correct disk is installed in the correct orientation.

- Reinstall the outer flange and tighten the lock nut onto the spindle
- Replace the blade cover and return the tile cutter to its normal working position
- Switch the machine on, allow the Cutting Disk to get up to speed, and check that it is running smoothly and 'true'

### General inspection

- Regularly check that all the fixing screws are tight
- Inspect the supply cord of the tool, prior to each use, for damage or wear. Repairs should be carried out by an authorised Silverline service centre. This advice also applies to extension cords used with this tool

### Cleaning

- Keep your tool clean at all times. Dirt and dust will cause internal parts to wear quickly, and shorten the machine's service life. Clean the body of your machine with a soft brush, or dry cloth. If available, use clean, dry, compressed air to blow through the ventilation holes
- Clean the tool casing with a soft damp cloth using a mild detergent. Do not use alcohol, petrol or strong cleaning agents
- Never use caustic agents to clean plastic parts

### Lubrication

- Slightly lubricate all moving parts at regular intervals with a suitable spray lubricant

### Brushes

- Over time the carbon brushes inside the motor may become worn
- Excessively worn brushes may cause loss of power, intermittent failure, or visible sparking
- If you suspect that the brushes may be worn, have them replaced at an authorised Silverline service centre

## Storage

- Store this tool carefully in a secure, dry place out of the reach of children

## Troubleshooting

| Problem  | Possible cause   | Solution   |
|--|--|--|
| No function when On/Off Button (2 & 3) is operated                               | No power   | Check power supply   |
|  | Defective On/Off Button                                      | Replace the On/Off Trigger Switch at an authorised Silverline service centre   |
| Cutting Disk (5) is making strange noises/vibrating/not performing straight cuts | Loose spindle locking nut                                    | Ensure that the blade is correctly fastened to the spindle, see 'Replacing the cutting disk'                                   |
|  | The Cutting Disk is not seated on the inner flange correctly | Check the Cutting Disk is seated on the inner flange correctly so that it runs safe and true, see 'Replacing the cutting disk' |
|  | The Cutting Disk is too worn/warped from excessive use       | Replace the Cutting Disk, see 'Replacing the cutting disk'   |
| The Cutting Disk is wearing excessively and a burning smell is being produced'   | Insufficient amount of water in the Water Sump (1)           | Refill the Water Sump  |
|  | Cutting Disk is too worn to effectively dissipate heat       | Check and replace the Cutting Disk, see 'Replacing the cutting disk'   |

## Disposal

Always adhere to national regulations when disposing of power tools that are no longer functional and are not viable for repair.

- Do not dispose of power tools, or other waste electrical and electronic equipment (WEEE), with household waste
- Contact your local waste disposal authority for information on the correct way to dispose of power tools

## Silverline Tools Guarantee

### This Silverline product comes with a 3 year guarantee

Register this product at [www.silverlinetools.com](http://www.silverlinetools.com) within 30 days of purchase in order to qualify for the 3 year guarantee. Guarantee period begins according to the date of purchase on your sales receipt.

### Registering your purchase

Registration is made at [silverlinetools.com](http://silverlinetools.com) by selecting the Guarantee Registration button. You will need to enter:-

- Your personal details
- Details of the product and purchase information

Once this information is entered your guarantee certificate will be created in PDF format for you to print out and keep with your purchase.

## Terms & Conditions

Guarantee period becomes effective from the date of retail purchase as detailed on your sales receipt.

### PLEASE KEEP YOUR SALES RECEIPT

If this product develops a fault within 30 days of purchase, return it to the stockist where it was purchased, with your receipt, stating details of the fault. You will receive a replacement or refund.

If this product develops a fault after the 30 day period, return it to:

**Silverline Tools Service Centre**  
**PO Box 2988**  
**Yeovil**  
**BA21 1WU, UK**

The guarantee claim must be submitted during the guarantee period.

You must provide the original sales receipt indicating the purchase date, your name, address and place of purchase before any work can be carried out.

You must provide precise details of the fault requiring correction.

Claims made within the guarantee period will be verified by Silverline Tools to establish if the deficiencies are related to material or manufacturing of the product.

Carriage will not be refunded. Items for return must be in a suitably clean and safe state for repair, and should be packaged carefully to prevent damage or injury during transportation. We may reject unsuitable or unsafe deliveries.

All work will be carried out by Silverline Tools or its authorized repair agents.

The repair or replacement of the product will not extend the period of guarantee

Defects recognised by us as being covered by the guarantee shall be corrected by means of repair of the tool, free of charge (excluding carriage charges) or by replacement with a tool in perfect working order.

Retained tools, or parts, for which a replacement has been issued, will become the property of Silverline Tools.

The repair or replacement of your product under guarantee provides benefits which are additional to and do not affect your statutory rights as a consumer.

### What is covered:

The repair of the product, if it can be verified to the satisfaction of Silverline Tools that the deficiencies were due to faulty materials or workmanship within the guarantee period.

If any part is no longer available or out of manufacture, Silverline Tools will replace it with a functional replacement part.

Use of this product in the EU.

### What is not covered:

Silverline Tools does not guarantee repairs required as a result of:

Normal wear and tear caused by use in accordance with the operating instructions eg blades, brushes, belts, bulbs, batteries etc.

The replacement of any provided accessories drill bits, blades, sanding sheets, cutting discs and other related items.

Accidental damage, faults caused by negligent use or care, misuse, neglect, careless operation or handling of the product.

Use of the product for anything other than normal domestic purposes.

Change or modification of the product in any way.

Use of parts and accessories which are not genuine Silverline Tools components.

Faulty installation (except installed by Silverline Tools).

Repairs or alterations carried out by parties other than Silverline Tools or its authorized repair agents.

Claims other than the right to correction of faults on the tool named in these guarantee conditions are not covered by the guarantee.

### Battery Guarantee

Silverline batteries are guaranteed for 30 days. If a defect occurs on a registered battery during the term of the Battery Guarantee, due to material or manufacturing fault, then Silverline will replace it free of charge. This guarantee does not apply to commercial use nor does it extend to normal wear and tear or damage as a result of accident, abuse or misuse.

## CE Declaration of Conformity

The undersigned: Mr Darrell Morris

as authorised by: Silverline Tools

Declares that

Identification code: 802165

Description: 450W Tile Cutter

Conforms to the following Directives:

- Machinery Directive 2006/42/EC
- Low Voltage Directive 2006/95/EC
- EMC Directive 2004/108/EC
- ROHS Directive 2002/95/EC
- EN61029-1+A11:2010, EN ISO12100:2010
- EN55014-1+A1:2009, EN55014-2+A2:2008
- EN61000-3-2+A2:2009, EN61000-3-3:2008

Notified body: TÜV SÜD Productvrt Service

The technical documentation is kept by: Silverline Tools

Date: 08/10/2014

Signed by:



Mr Darrell Morris

Managing Director

Name and address of the manufacturer:

Powerbox International Limited, Company No. 06897059.

Registered address:

Central House, Church Street, Yeovil, Somerset, BA20 1HH, United Kingdom.

## Symboles

La plaque signalétique figurant sur votre outil peut présenter des symboles. Ces symboles constituent des informations importantes relatives au produit ou des instructions concernant son utilisation.



Port de protection auditive  
Port de lunettes de sécurité  
Port du masque respiratoire  
Port du casque



Port de gants



Lire le manuel d'instructions



NE PAS utiliser sous la pluie ou dans un environnement humide!



Usage à l'intérieur seulement!



Activation du fusible thermique à 130° C



Construction de classe I (Mise à la terre)



### Protection de l'environnement

Les produits électriques usagés ne doivent pas être jetés avec les ordures ménagères. Veuillez les recycler dans les centres prévus à cet effet. Pour de plus amples informations, veuillez contacter votre municipalité ou point de vente.



Conforme à la réglementation et aux normes européennes de sécurité pertinentes.



Attention!



**Attention:** les pièces mobiles peuvent engendrer des écrasements et des coupures.



Risque d'électrocution

|                                 |                    |
|---------------------------------|--------------------|
| <b>V</b>                        | Volts              |
| ~                               | Courant alternatif |
| <b>A</b>                        | Ampère             |
| <b>n<sub>o</sub></b>            | Vitesse à vide     |
| <b>Hz</b>                       | Hertz              |
| <b>W, kW</b>                    | Watt, kilowatt     |
| <b>/min ou min<sup>-1</sup></b> | (tours) par minute |

## Caractéristiques techniques

|  |                                  |
|--|----------------------------------|
| Tension : .....                          | 230 V~, 50 Hz                    |
| Puissance : .....                        | 450 W                            |
| Vitesse à vide : .....                   | 2950 min <sup>-1</sup>           |
| Lame de scie céramique : .....           | 180 x 2,2 x 5 x 22,2 mm          |
| Matériau compatible : .....              | carreaux céramique               |
| Profondeur de coupe max : .....          | 34 mm                            |
| Types de coupe : .....                   | Droite, biseau, onglet, composée |
| Longueur du câble d'alimentation : ..... | 2 m                              |
| Indice de protection : .....             | IP54                             |
| Classe de protection : .....             | Ⓢ                                |
| Poids : .....                            | 7,5 Kg                           |

### Informations sur le niveau d'intensité sonore et vibratoire:

|  |           |
|--|-----------|
| Pression acoustique L <sub>pa</sub> : .....  | 92 dB(A)  |
| Puissance acoustique L <sub>wa</sub> : ..... | 105 dB(A) |
| Incertitude K : .....                        | 3 dB(A)   |

L'intensité sonore peut dépasser 85 dB(A) et il est nécessaire que l'utilisateur porte des protections auditives.

Du fait de l'évolution constante de nos produits, les caractéristiques des produits Silverline peuvent changer sans notification préalable.

**Attention :** Toujours porter des protections sonores lorsque le niveau d'intensité est supérieur à 85 dB(A) et limiter le temps d'exposition si nécessaire. Si l'intensité sonore devient incomfortable, même avec les protections, arrêter immédiatement d'utiliser l'appareil, vérifier que les protections soient bien mises et qu'elles soient adéquates avec le niveau sonore produit par l'appareil.

**Attention :** L'exposition de l'utilisateur aux vibrations peut engendrer une perte du toucher, des engourdissements, des picotements et ainsi réduire la capacité de préhension. De longues expositions peuvent également provoquer ces symptômes de façon chronique. Si nécessaire, limiter le temps d'exposition aux vibrations, et porter des gants anti-vibrations. Ne pas utiliser cet appareil avec vos mains sous des conditions en dessous de températures normales, car l'effet vibratoire en est accentué. Se référer au cas de figures des caractéristiques relatives aux vibrations pour calculer le temps et fréquence d'utilisation de l'appareil.

Les niveaux sonores et vibratoires des caractéristiques techniques sont déterminés en fonction de la norme EN60745 ou autres normes internationales. Ces données correspondent à un usage normale de l'appareil, et ce dans des conditions de travail normales. Un appareil mal entretenu, mal assemblé ou mal utilisé peut augmenter les niveaux sonores et vibratoires. Pour plus d'informations sur la directive des émissions sonores et vibratoires, visitez le site <http://osha.europa.eu/fr>.

## Consignes générales de sécurité relatives aux appareils électriques

**Attention!** Veuillez lire l'intégralité des consignes de sécurité et des instructions. Le non-respect de ces consignes et instructions peut entraîner un risque de choc électrique, d'incendie et/ou se traduire par des blessures graves.

**Attention :** Cet appareil n'est pas conçu pour être utilisé par des personnes (enfants compris) ayant des capacités physiques ou mentales réduites, ou n'ayant pas la connaissance ou l'expérience requise, à moins d'être sous la supervision d'une personne responsable de leur sécurité ou d'avoir reçu les instructions nécessaires. Les enfants ne doivent pas s'approcher et jouer avec cet appareil.

**AVERTISSEMENT :** Utiliser l'appareil électrique, les accessoires et outils à monter conformément à ces instructions, en tenant compte des conditions de travail et de la tâche à réaliser. Toute utilisation d'un appareil électrique autre que celle pour laquelle il a été conçu peut entraîner des situations à risque.

L'expression « appareil électrique » employée dans les présentes consignes recouvre aussi bien les appareils filaires à brancher sur le secteur que les appareils sans fils fonctionnant sous batterie

### Maintenir une zone de travail propre.

- Des zones encombrées et mal éclairées sont sources d'accidents.

### Prendre en compte la zone de travail

- Ne pas exposer les outils à la pluie
- Ne pas utiliser les outils dans des endroits humides
- Travailler dans une zone bien éclairée
- Ne pas utiliser d'outils électriques dans des environnements explosifs, tels qu'à proximité de liquides, de gaz ou de poussières inflammables

### Éviter les décharges électriques

- Éviter le contact corporel avec les surfaces mises à la terre telles que tuyaux, radiateurs, cuisinières et réfrigérateurs

### Éloigner les personnes aux alentours

- Ne laisser aucune personne dont la présence n'est pas nécessaire, surtout les enfants, s'approcher de la zone de travail et d'être en contact avec l'appareil.

### Ranger les appareils électriques inutilisés

dans un endroit sûr et sec, et hors de portée des enfants

### Ne pas forcer sur l'appareil électrique

Un appareil électrique adapté et employé au rythme pour lequel il a été conçu permettra de réaliser un travail de meilleure qualité et dans de meilleures conditions de sécurité

### Utiliser l'appareil électrique approprié au travail à effectuer

Ne pas utiliser de petits outils pour de tâches lourdes

### Porter des vêtements appropriés:

- Ne pas porter de vêtements amples ou des bijoux pendants qui peuvent être happés par les pièces en rotation.
- Le port de chaussures antidérapantes est recommandé en extérieur.
- Attacher ou protéger les cheveux longs

### Porter un équipement de protection approprié

- Porter une protection oculaire.
- Porter un masque à poussières lors de travaux créant de la poussière

**Attention :** Ne pas porter d'équipements de protection ou de vêtements appropriés peut engendrer et aggraver des blessures

### Brancher un système d'extraction de la poussière

- Si l'appareil est pourvu de dispositifs destinés au raccord d'équipements d'extraction et de récupération de la poussière/sciure, s'assurer qu'ils soient bien fixés et utilisés correctement

### Ne pas maltraiter le cordon électrique

Ne jamais utiliser le cordon électrique pour porter, tirer ou débrancher l'appareil. Protéger le cordon électrique de la chaleur, du contact avec l'essence, des bords tranchants et pièces rotatives. Un cordon électrique endommagé ou entortillé accroît le risque de décharge électrique.

### Sécuriser votre travail

Si possible, utiliser des serre-joints ou un étau pour maintenir la pièce de travail. C'est plus sûr et efficace que de tenir avec la main

### Ne pas essayer d'atteindre une zone hors de portée

Se tenir toujours en position stable permettant de conserver l'équilibre

### Veiller à l'entretien des appareils électriques

- Veiller à ce que les outils de coupe soient tenus affûtés et propres
- Suivre les instructions de lubrification et de changement des accessoires
- Vérifier régulièrement les câbles et les faire réparer /remplacer par un centre agréé.
- Vérifier également l'état des rallonges utilisées.
- Travailler avec des mains propres (sans graisse ni huile) et sèches

**Attention :** De nombreux accidents sont dus à l'utilisation d'appareils électriques mal entretenus.

**Débrancher l'appareil électrique:** Lorsque l'appareil n'est pas utilisé, ou avant toute opération d'entretien ou de changement d'accessoires, veiller à débrancher l'appareil de sa source d'alimentation.

**Attention :** utiliser des accessoires non recommandés par le fabricant peut engendrer des blessures

### Enlever les clés et outils de réglage

Prendre l'habitude de retirer ces outils avant de mettre l'appareil en marche

### Éviter tout démarrage accidentel ou intempestif:

S'assurer que l'interrupteur marche-arrêt soit en position d'arrêt avant de brancher l'appareil sur l'alimentation secteur ou d'installer la batterie, de prendre l'appareil ou de

le transporter

**Attention :** Des démarrages accidentels peuvent être dangereux.

**Usage en extérieur :** Lors d'une utilisation de l'appareil électrique en extérieur, se servir d'une rallonge appropriée à une utilisation en extérieur. Cela réduit le risque de décharge électrique

### Rester vigilant.

- Faire preuve de bon sens lors de la manipulation de l'appareil.
- Ne pas utiliser un appareil électrique lorsque l'on se trouve dans un état de fatigue, ou sous l'influence de drogues, d'alcool ou de médicaments.

**Attention :** Un moment d'inattention pendant l'utilisation d'un outil électrique peut se traduire par des blessures graves

### Inspecter les pièces endommagées

- Avant d'utiliser un appareil, toujours vérifier qu'il soit en bon état de marche
- Vérifier que les éléments rotatifs soient bien alignés et non grippés. S'assurer de l'absence de pièces cassées ou endommagées susceptibles de nuire au bon fonctionnement de l'appareil
- Une protection ou partie défectueuse doit être réparée ou remplacée par un centre agréé, sauf en cas d'indication du manuel.
- Les interrupteurs défectueux doivent être remplacés par un centre agréé.

**Attention :** Ne pas utiliser un appareil électrique dont la commande ne s'effectue plus par l'interrupteur marche-arrêt. Il est dangereux et doit être réparé.

### Ne faire réparer votre appareil électrique que par un réparateur qualifié.

- Cet appareil est conforme aux normes de sécurité en vigueur. Cela permet de maintenir la sécurité d'utilisation de l'appareil électrique et d'éviter des risques considérables pour l'utilisateur.

**Attention :** utiliser uniquement des pièces de rechange identiques.

**Attention :** Si le câble d'alimentation est endommagé, le faire remplacer par un centre agréé.

### La prise d'un appareil électrique doit être adaptée à la prise du secteur.

- Ne jamais modifier la prise en aucune façon. Ne jamais utiliser d'adaptateur sur la prise électrique d'appareil mis à la terre. Des prises non modifiées, adaptées aux boîtiers de prise de courant, réduiront le risque de décharge électrique.

### Si une utilisation de l'appareil électrique dans un environnement humide ne peut être évitée, utiliser une alimentation protégée par un disjoncteur différentiel.

- L'utilisation d'un disjoncteur différentiel réduit le risque de décharge électrique.

**Attention :** Lorsque utilisé en Australie ou en Nouvelle Zélande, il est recommandé que cet appareil soit toujours alimenté via un disjoncteur différentiel ayant un courant résiduel de 30 mA ou moins.

**Attention :** Avant de brancher un appareil sur une source d'alimentation (prise secteur, groupe électrogène, etc.) assurez-vous que la tension fournie soit la même que celle spécifiée sur la plaque de l'appareil. Une source d'alimentation avec une tension supérieure à celle indiquée sur l'appareil peut engendrer de sérieuses blessures pour l'utilisateur, et endommager l'appareil. En cas de doute, ne branchez pas l'appareil. Une source d'alimentation avec une tension inférieure à celle indiquée sur l'appareil est néfaste pour le moteur.

**Prises polarisées** (Uniquement pour les pays de l'Amérique du nord). Pour réduire les risques de chocs électriques, cet appareil comporte une prise polarisée (une des fiches est plus large que l'autre). Cette prise se branche dans une prise de courant polarisée uniquement dans un sens. Si la prise ne rentre pas complètement, inverser la prise. Sinon, contacter un électricien qualifié pour installer une prise de courant adaptée. Ne pas changer la prise de l'appareil.

## Consignes de sécurité relative à l'utilisation des coupe-carreaux

- Ne coupez que les matériaux spécifiés dans ce manuel d'instruction dans le paragraphe « Caractéristiques techniques ». Couper des matériaux n'étant pas prévus pour être coupés avec cette machine peut entraîner une surcharge du moteur et la casse de la lame.
- Assurez-vous que le coupe-carreaux est installé sur une surface sûre et plane. Ne pas suivre cette consigne peut rendre la machine instable et augmenter le risque de blessure.
- Placez-vous TOUJOURS hors de l'axe de la lame et près de la barrière de support, se placer directement dans l'axe de la lame donne à la pièce à travailler un mauvais support.
- N'utilisez JAMAIS le coupe-carreaux sans la garde de la lame ; la garde de la lame permet de dévier les débris projetés et ainsi diminuer le risque de blessure.
- N'installez JAMAIS une lame de coupe dont la vitesse nominale n'excède pas la vitesse à vide nominale de cette machine.
- Assurez-vous que les pièces à travailler trop grande sont maintenues de manière adéquate lors de leur sortie. Les pièces à travailler qui ne sont pas supportées correctement sont susceptibles d'occasionner un effet rebond.
- N'essayez JAMAIS d'enlever une pièce à travailler durant une coupe lorsque la lame tourne encore. Éteignez toujours la machine et attendez que la lame s'arrête complètement avant d'enlever une pièce partiellement coupée.
- Arrêtez TOUJOURS la machine et débranchez-la avant d'effectuer des réglages ou de la nettoyer.
- Portez toujours des vêtements de protection appropriés comme des lunettes de protection et des protections auditives ainsi que des gants anti-coupe lorsque vous travaillez sur cette machine.
- Assurez-vous que la chute du carreau a suffisamment de place pour être évacuée après avoir été coupée ; ignorer cela peut coincer le carreau contre le disque de coupe.
- Le disque, l'arbre et le collier doivent rester propres et libres en permanence. Arrêtez la machine et débranchez-la, puis faites tourner le disque pour vérifier qu'il n'est pas obstrué.
- Utilisez toujours la barrière pour supporter le carreau, n'effectuez jamais de coupe à main levée.
- Ne coupez qu'UN carreau à la fois.
- Assurez-vous que la chute du carreau a suffisamment de place pour être évacuée après avoir été coupée ; ignorer cela peut coincer le carreau contre le disque de coupe.
- Lorsque vous enlevez un morceau de matériau coincé, arrêtez et débranchez la machine et attendez que la lame soit complètement arrêtée.
- Ne coupez jamais de carreau trop petit pour permettre de le guider à la main. Lorsque vous coupez des petits carreaux, utilisez TOUJOURS un bâton poussoir.
- N'installez que les disques de coupe recommandés par le fabricant dans le manuel d'instruction.
- Avant de couper un carreau, vérifiez toujours que la lame de coupe a atteint une vitesse correcte et vérifiez que la lame fonctionne correctement, sans produire des sons ou des vibrations inhabituels. Si vous remarquez des éléments inhabituels, éteignez immédiatement la machine et débranchez-la avant d'essayer d'évaluer la situation.
- N'exercez pas de pression excessive sur le disque de coupe ; cela n'augmente pas la vitesse de coupe et entraînera qu'une usure excessive de la machine.
- N'utilisez JAMAIS le coupe-carreau sans l'aide d'eau de refroidissement ; l'eau permet de garder la lame à température et d'éviter une casse prématurée.

## Se familiariser avec le produit

|    |  |
|----|--|
| 1  | Bac à eau  |
| 2  | Bouton marche  |
| 3  | Bouton arrêté  |
| 4  | Table  |
| 5  | Disque de coupe  |
| 6  | Couteau diviseur                                       |
| 7  | Verrouillage arrière de l'angle de biseau (non montré) |
| 8  | Verrouillage avant de l'angle de biseau                |
| 9  | Barrière droite  |
| 10 | Vis de verrouillage de la barrière                     |
| 11 | Barrière d'onglet                                      |
| 12 | Rondelle de la barrière                                |
| 13 | Clé  |
| 14 | Clé d'axe  |
| 15 | Équerres de fixation de la barrière                    |
| 16 | Vis tire-fond de la garde de la lame                   |
| 17 | Rondelle de la garde de la lame                        |
| 18 | Écrou  |
| 19 | Garde de la lame                                       |

## Usage conforme

Coupe-carreaux de précision pour créer des carreaux de taille spécifique. Comprend une barrière droite, un guide à onglet et un angle de table réglable pour effectuer des coupes en biseau.

### Déballer votre produit

Déballer le produit avec soin. Veillez à retirer tous les matériaux d'emballage et familiarisez-vous avec toutes les caractéristiques du produit.

Si des pièces sont endommagées ou manquantes, faites-les réparer ou remplacer avant d'utiliser l'appareil.

## Avant utilisation

**Attention :** Assurez-vous que l'outil est débranché avant d'installer ou de changer un accessoire ou d'effectuer des réglages.

### Montage sur établi

**Remarque :** Du fait des caractéristiques physiques de cet outil, il est prévu qu'elle soit montée sur un établi ou une surface plane sûre.

- Fixez sur une surface plane et sûre en utilisant les deux orifices de montage sur établi situés sur l'avant et l'arrière (Image A)

### Installation de la garde de la lame

1. Placez le coupe-carreaux sur une surface plane et sûre et installez la garde de la lame (19)
2. Placez la garde de la lame au-dessus du couteau diviseur (6), assurez-vous que la flèche direction de la lame pointe en direction de l'avant de la machine (Image B)
3. Insérez la vis tire-fond de la garde de la lame (16) dans le trou carré de la garde et à travers le couteau diviseur (Image C)
4. Installez la rondelle de la garde de la lame (17) et ajustez la hauteur de la garde afin de laisser assez d'espace pour les matériaux à couper
5. Fixez la garde de la lame sur le couteau diviseur en utilisant l'écrou (18)

### Installation de la barrière droite

1. Assurez-vous que le verrouillage avant (7) et arrière (8) de l'angle de biseau et serrez, basculez le coupe-carreau sur le côté sur une surface plane
2. Placez la barrière droite (9), la vis de verrouillage de la barrière (10), la rondelle de la barrière (12) et les équerres de fixation de la barrière (15)
3. Maintenez la barrière droite contre la table (4) avec les onglets en direction du bas du coupe-carreau (Image D)
4. Positionnez l'équerre de fixation de la barrière derrière la crête située sur le bord de la table ; placez la rondelle sur la vis de verrouillage de la barrière et vissez-la sur l'équerre de fixation afin de maintenir la barrière droite sur la table (Image E)
5. Répéter l'étape 4 sur les autres faces de la barrière droite

### Installation du bac à eau

**Attention :** Manipuler de l'eau à proximité d'un équipement électronique est dangereux. Faites particulièrement attention lorsque vous manipulez de l'eau autour du coupe-carreaux.

1. Assurez-vous toujours que la machine est débranchée.
2. Placez le coupe-carreau sur une surface plane et sûre
3. Placez le bac à eau (1)
4. Levez le côté du coupe-carreaux présentant le carter de la lame et placez le bac à eau afin que le carter de la lame soit à l'intérieur (Image F)
5. Pour remplir le bac à eau, ajoutez de l'eau propre dans le bac jusqu'à ce que le niveau d'eau se situe entre le niveau "min" et "max" du carter de la lame.

## Instructions d'utilisation

**Attention :** Portez TOUJOURS des lunettes de protection et des protections auditives ainsi que des gants adaptés lorsque vous travaillez avec cet outil.

**Attention :** L'utilisation prolongée de cette machine peut entraîner une surchauffe du moteur. Pour prévenir tout risque de surchauffe laissez, la machine refroidir après 10 d'utilisation constante.

**Attention :** N'utilisez jamais la machine sans eau, une utilisation sans eau entraînera une usure prématurée de la machine.

Mettre en marche et arrêter

- Le bouton marche (2) vert se situe sur l'avant de la machine, à côté du bouton arrêt (3) rouge
- Pour mettre la machine en marche, appuyez sur le bouton arrêt

### Effectuez une coupe droite

- Utilisez la règle située sur la table (4) pour mesurer précisément la taille de la coupe
  1. Desserrez les vis de verrouillage de la barrière (10), positionnez la barrière droite (9) dans la position désirée et serrez les vis de verrouillage de la barrière
  2. Lorsque la machine est en marche, maintenez fermement la pièce à travailler contre la barrière droite et faites-la avancer doucement vers le disque de coupe (5)

**Remarque :** Ne forcez pas le carreau dans la lame, une pression excessive peut entraîner un effet rebond et endommager la lame et la pièce à travailler.

### Effectuer une coupe d'onglet

**Remarque :** Utilisez la barrière d'onglet (11) pour effectuer une coupe à 45° précise.

1. Desserrez les vis de verrouillage de la barrière (10)
2. Placer la barrière d'onglet (11) contre la barrière droite (9) (Image G)
3. Ajustez la position de la barrière droite, utilisez la règle comme référence afin de mesurer précisément la coupe
4. Verrouillez la barrière droite en position en resserrant les vis de verrouillage de la barrière

5. Guidez le carreau vers le disque de coupe en utilisant la barrière d'onglet (5)

### Effectuer une coupe en biseau :

- Pour ajuster l'angle du biseau de la table (4) :
  1. Desserrez les verrouillages avant (8) et arrière (7) de l'angle de biseau
  2. Penchez la table à l'angle désiré et serrez les verrouillages avant et arrière afin de maintenir cette position (Image H)

**Remarque :** L'angle du biseau est indiqué par les graduations situées sous le verrouillage avant de l'angle de biseau.

- Assurez-vous que la barrière droite (9) est bien fixée et utilisez-la comme guide lors de la coupe
- Faites encore plus attention au disque (5) de coupe lorsque vous effectuez une coupe en biseau

## Accessoires

Une large gamme d'accessoires, comme le disque diamant à tronçonner le carrelage (993035), est disponible chez votre revendeur Silverline. Des pièces de rechange peuvent être obtenues sur [toolsparsonline.com](http://toolsparsonline.com)

### Entretien

**Attention :** Débranchez TOUJOURS l'appareil avant d'effectuer une inspection, l'entretien ou le nettoyage.

### Remplacer le disque de coupe

**Attention :** Portez TOUJOURS des gants anti coupe lors de la manipulation du disque de coupe (5). Ignorer cette consigne peut entraîner un risque de blessure et de coupe pour l'utilisateur.

Enlevez le bac eau (1), assurez-vous que l'environnement du carter de la lame est sec et placez la machine sur le côté afin que le carter de la lame soit vers le haut

1. Dévissez et enlevez les 4 vis Philips maintenant le couvercle de la lame (Image I)
2. Enlevez le couvercle de la lame pour montrer le disque de coupe (5) et l'ensemble arbre (Image J)
3. Placez la clé (13) sur l'écrou de verrouillage et utilisez la clé d'axe (14) pour tenir l'arbre. Dévissez l'écrou de verrouillage en utilisant la clé (Image K)
4. Enlevez la bague extérieure de l'arbre pour accéder à l'arbre. Enlevez le disque de la bague intérieure
5. Remplacez le disque de coupe, assurez-vous que son orientation est correcte et qu'il est bien installé sur la bague intérieure (Image L)

**Remarque :** L'arbre tourne dans le sens antihoraire lorsque vous l'observez sans le couvercle. Assurez-vous que le disque est correctement installé et dans le bon sens.

6. Réinstallez la bague extérieure et resserrez l'écrou de verrouillage sur l'arbre
7. Remplacez le couvercle de la lame, retournez le coupe-carreaux dans sa position normal d'utilisation
8. Mettez la machine en marche, laissez le disque de coupe atteindre sa vitesse normal et vérifiez qu'il tourne régulièrement et normalement

### Inspection générale

- Vérifiez régulièrement que les vis de fixation sont bien serrées
- Vérifiez l'état du câble d'alimentation avant chaque utilisation et vérifiez qu'il n'est pas usé ou endommagé. Toute réparation doit être effectuée dans un centre technique Silverline agréé. Ce conseil vaut pour les rallonges utilisées avec cet outil

### Nettoyage

- Veillez à garder cet outil propre en permanence. La saleté et la poussière peuvent entraîner l'usure prématurée des parties internes et raccourcir la durée de vie de l'appareil. Nettoyer l'appareil à l'aide d'une brosse douce ou d'un chiffon sec. Si possible, utilisez de l'air propre et sec sous pression sur les orifices de ventilation.
- Nettoyez à l'aide d'un chiffon humide et un détergeant doux. N'utilisez ni alcool, essence ou de détergent fort.
- N'utilisez jamais d'agent caustique pour nettoyer des pièces en plastique

### Lubrification

- Lubrifiez régulièrement les parties mobiles avec un vaporisateur de lubrifiant adéquat.

### Remplacement des balais

- Avec le temps, les balais de charbon du moteur s'usent. Ce processus d'usure est accéléré si la machine est surchargée ou utilisée dans des environnements poussiéreux.
- Si les balais sont excessivement usés, le rendement du moteur peut diminuer, la machine peut ne pas démarrer ou une quantité anormale d'étincelles peut être observée.
- Si vous soupçonnez une usure des balais, faites-les remplacer dans un centre d'entretien agréé.

### Rangement

Ranger cet outil dans un endroit sûr, sec et hors portée des enfants

## Résolution des problèmes

| Problème   | Cause   | Solution  |
|--|---|---|
| Les boutons marche/arrêt (2 et 3) ne fonctionnent pas                    | Pas de courant  | Vérifiez l'alimentation   |
|  | Bouton marche/arrêt défectueux  | Faites remplacer le bouton marche/arrêt dans un centre technique Silverline   |
| Le disque de coupe (5) fait un bruit, vibre, ne fait pas de coupe droite | L'écrou de verrouillage de l'arbre est lâche                          | Assurez-vous que la lame est correctement serrée sur l'arbre, référez-vous à « Remplacer le disque de coupe »   |
|  | Le disque de coupe ne repose pas correctement sur la bague intérieure | Vérifiez que le disque de coupe repose correctement sur la bague intérieure afin qu'il tourne régulièrement et normalement, référez-vous à « Remplacer le disque de coupe » |
|  | Le disque de coupe est trop usé/voilé                                 | Remplacez le disque de coupe, référez-vous à « Remplacer le disque de coupe »   |
| Le disque de coupe s'use trop rapidement et une odeur de brûlé se dégage | Pas assez d'eau dans le bac à eau (1)                                 | Remplissez le bac à eau   |
|  | Le disque de coupe est trop usé pour dissiper la chaleur efficacement | Vérifiez et remplacez le disque de coupe référez-vous à « Remplacer le disque de coupe »  |

## Recyclage

Lorsque l'appareil n'est plus en état de fonctionner et qu'il n'est pas réparable, recyclez l'appareil conformément aux réglementations nationales.

- Ne jetez pas les outils électriques, batteries et autres équipements électriques ou électroniques (DEEE) avec les ordures ménagères.
- Contactez les autorités locales compétentes en matière de gestion des déchets pour vous informer de la procédure à suivre pour recycler les outils électriques.



## Garantie Silverline

### Le produit Silverline bénéficie d'une garantie de 3 ans

Enregistrez ce produit sur le site [silverlinetools.com](http://silverlinetools.com) dans les 30 jours suivant l'achat afin de bénéficier de la garantie de 3 ans. La période de garantie commence à partir de la date d'achat figurant sur votre facture d'achat.

### Enregistrement de votre achat

Visitez [silverlinetools.com](http://silverlinetools.com), sélectionnez le bouton d'enregistrement et saisissez :

- Vos informations personnelles
- Les informations concernant le produit et l'achat

Vous recevrez le certificat de garantie en format PDF. Veuillez l'imprimer et le conserver avec votre achat.

## Conditions de garantie des outils Silverline

La période de garantie prend effet à compter de la date de l'achat en magasin, comme indiqué sur votre facture d'achat.

### VEUILLEZ CONSERVER VOTRE FACTURE D'ACHAT.

Si ce produit est défectueux pendant les 30 jours qui suivent l'achat, retournez-le au magasin où vous l'avez acheté, avec votre facture, en expliquant en détail le problème. Le produit sera remplacé ou vous serez remboursé(e).

Si ce produit est défectueux après cette période de 30 jours, retournez-le à :

**Silverline Tools Service Centre**  
**PO Box 2988**  
**Yeovil**  
**BA21 1WU, Royaume Uni**

Toute demande de service sous garantie doit être soumise pendant la période de garantie.

Avant toute intervention sous garantie, vous devez présenter la facture d'achat originale sur laquelle doivent figurer la date d'achat, votre nom, votre adresse et le lieu d'achat.

Vous devez expliquer en détail la défaillance nécessitant réparation.

Les demandes de service sous garantie faites pendant la période de garantie seront vérifiées par Silverline Tools pour établir si la défaillance du produit est liée à un vice de matériau ou de fabrication.

Les frais de port ne seront pas remboursés. Les articles retournés doivent être convenablement propres et sûrs pour être réparés et devraient être emballés soigneusement pour éviter tout dommage ou toute blessure pendant le transport. Nous pouvons refuser les livraisons qui ne sont pas convenables ou sûres.

Toute intervention sera effectuée par Silverline Tools ou ses agents de réparation agréés.

La réparation ou le remplacement du produit ne dépassera pas la période de garantie.

Les anomalies que nous reconnaissons être couvertes par la garantie seront rectifiées par la réparation de l'outil, sans frais (hors les frais de port) ou par son remplacement par un outil en parfait état de fonctionnement.

Les pièces ou les outils remplacés deviendront la propriété de Silverline Tools.

La réparation ou le remplacement de votre produit sous garantie vous apporte des avantages ; ces avantages s'ajoutent à vos droits statutaires en tant que consommateur sans les affecter aucunement.

### La présente garantie couvre:

La réparation du produit, s'il peut être vérifié, à la satisfaction de Silverline Tools, que les défaillances du produit ont été provoquées par un vice de matériau ou de fabrication au cours de la période de garantie.

Si une pièce n'est plus disponible ou n'est plus fabriquée, Silverline Tools la remplacera par une pièce de rechange opérationnelle.

Utilisation de ce produit dans l'UE.

### La présente garantie ne couvre pas:

Silverline Tools ne garantit pas les réparations nécessaires du produit engendrées par :

L'usure normale provoquée par l'utilisation conforme aux instructions d'utilisation, par exemple les lames, les charbons, les courroies, les ampoules, les batteries, etc.

Le remplacement de tout accessoire fourni tel que les forêts, les lames, les feuilles abrasives, les outils de coupes et les autres articles associés.

Les dommages et les défaillances accidentels causés par une utilisation ou un entretien négligent, une mauvaise utilisation, un manque d'entretien ou une utilisation ou une manipulation imprudente du produit.

L'utilisation du produit à des fins autres que son utilisation domestique normale.

Le moindre changement ou la moindre modification du produit.

L'utilisation de pièces et d'accessoires qui ne sont pas des composants véritables de Silverline Tools.

Une installation défectueuse (sauf si l'installation a été réalisée par Silverline Tools).

Les réparations ou les modifications réalisées par des tiers autres que Silverline Tools ou ses agents de réparation agréés.

Les demandes de service autres que le droit de rectifier les défaillances de l'outil indiquées dans ces conditions de garantie ne sont pas couvertes par cette garantie.

### Garantie batterie

Les batteries de Silverline sont garanties pour 30 jours. En cas de défaut sur une batterie enregistrée lors de la période de garantie batterie, Silverline la remplacera gratuitement.

Cette garantie ne s'applique pas à l'utilisation commerciale et ne s'étend pas non plus à l'usure normale ou aux dommages causés par des accidents, des mauvais traitements ou une utilisation impropre.

## Déclaration de conformité CE

Le soussigné : Mr Darrell Morris

Autorisé par : Silverline Tools

Déclare que le produit :

Code d'identification : 802165

Description : Coupe-carreaux 450 W

Est conforme aux directives suivantes :

- Directive sur les machines 2006/42/CE
- Directive sur les basses tensions 2006/95/CE
- Compatibilité électromagnétique 2004/108/CE
- Directive RoHS 2002/95/CE
- EN61029-1+A11:2010
- EN ISO12100:2010
- EN55014-1+A1:2009
- EN55014-2+A2:2008
- EN61000-3-2+A2:2009
- EN61000-3-3:2008

Organisme notifié : TÜV SÜD Product Service

La documentation technique est conservée par : Silverline Tools

Date : 08/10/2014

Signature :



Mr Darrell Morris

Directeur général

Nom et adresse du fabricant ou de son représentant agréé :

Powerbox International Limited, numéro d'entreprise 06897059. Adresse légale :

Central House, Church Street, Yeovil, Somerset BA20 1HH, United Kingdom.

## Symbolerklärung

Auf dem Typenschild des Werkzeugs sind möglicherweise Symbole abgebildet. Sie vermitteln wichtige Informationen über das Produkt oder dienen als Gebrauchsanweisung.



Gehörschutz tragen  
Augenschutz tragen  
Atemschutz tragen  
Kopfschutz tragen



Schutzhandschuhe tragen



Bedienungsanleitung sorgfältig lesen



Nicht im Regen oder in feuchter Umgebung verwenden!



Nur für den Innengebrauch!



Interne Temperatursicherung löst bei 130 °C aus



Schutzklasse I (doppelt isoliert)



### Umweltschutz

Elektrogeräte dürfen nicht über den Haushaltsmüll entsorgt werden. Nach Möglichkeit bitte über entsprechende Einrichtungen entsorgen. Lassen Sie sich bezüglich der sachgemäßen Entsorgung von Elektrowerkzeugen von der zuständigen Behörde oder dem Händler beraten.



Erfüllt die einschlägigen Rechtsvorschriften und Sicherheitsnormen



Achtung, Gefahr!



**WARNUNG!** Risiko von Quetsch- und Schnittverletzungen durch bewegliche Teile!



Stromschlaggefahr!

|                                   |                          |
|-----------------------------------|--------------------------|
| <b>V</b>                          | volt                     |
| ~                                 | Wechselspannung          |
| <b>A</b>                          | Ampere                   |
| <b>n<sub>0</sub></b>              | Leerlaufdrehzahl         |
| <b>Hz</b>                         | Hertz                    |
| <b>W, kW</b>                      | Watt, Kilowatt           |
| <b>/min oder min<sup>-1</sup></b> | (Umdrehungen) pro Minute |

## Technische Daten

|                             |   |
|-----------------------------|---|
| Spannung.....               | 230 V~, 50 Hz   |
| Leistung.....               | 450 W   |
| Leerlaufdrehzahl.....       | 2950 min <sup>-1</sup>                                |
| Trennscheibe.....           | Ø 180 x 2,2 x 5 x Ø 22,2 mm                           |
| Materialkompatibilität..... | Keramikkfliesen                                       |
| Schnitttiefe.....           | max. 34 mm  |
| Schnittarten.....           | Gerad-, Winkel-, Gehrungs- und Doppelgehrungsschnitte |
| Netzkabel.....              | 2 m   |
| Schutzart.....              | IP 54   |
| Schutzklasse.....           | ⊕   |
| Gewicht.....                | 7,5 kg  |

### Geräusch- und Vibrationsinformationen:

|   |           |
|---|-----------|
| Schalldruckpegel L <sub>pa</sub> .....    | 92 dB(A)  |
| Schalleistungspegel L <sub>wa</sub> ..... | 105 dB(A) |
| Unsicherheit K.....                       | 3 dB(A)   |

Der Schallintensitätspegel kann für den Bediener 85 dB(A) übersteigen und Lärmschutzmaßnahmen sind notwendig.  
Aufgrund der fortlaufenden Weiterentwicklung unserer Produkte können sich die technischen Daten von Silverline-Produkten ohne vorherige Ankündigung ändern.

**WARNUNG:** Tragen Sie in Bereichen, in denen der Lärmpegel 85 dB(A) überschreitet, unbedingt angemessenen Gehörschutz und begrenzen Sie nach Möglichkeit die Belastungsdauer. Sollte trotz Gehörschutz Unbehagen irgendeiner Art auftreten, beenden Sie die Arbeit unverzüglich und überprüfen Sie den Gehörschutz auf korrekten Sitz und Funktion und stellen Sie sicher, dass dieser einen angemessenen Schutz für den Lärmpegel bietet, der von den verwendeten Werkzeugen ausgeht.

**WARNUNG:** Bei der Benutzung mancher Werkzeuge wird der Benutzer Vibrationen ausgesetzt, welche zum Verlust des Tastsinns, zu Taubheitsgefühl, Kribbeln und zu einer Verminderung der Handgrieffkraft führen können. Langfristige Belastung kann zu chronischen Beschwerden führen. Begrenzen Sie, falls nötig, die Exposition zu Vibrationen und tragen Sie vibrationsmindernde Handschuhe. Verwenden Sie dieses Werkzeug nicht mit kalten Händen, da Vibrationen bei Temperaturen unter dem individuellen Komfortbereich eine stärkere Wirkung zeigen. Beurteilen Sie die Vibrationsbelastung unter Zuhilfenahme der Technischen Daten des jeweiligen Werkzeuges und bestimmen Sie die zulässige Belastungsdauer und -häufigkeit.

Die in den Technischen Daten angegebenen Geräusch- und Vibrationsinformationen werden nach EN 60745 bzw. vergleichbaren internationalen Standards bestimmt. Die angegebenen Werte beziehen sich auf eine normale Benutzung des Werkzeuges unter normalen Arbeitsbedingungen. Schlecht gewartete, inkorrekt montierte und unsachgemäß verwendete Werkzeuge können erhöhte Schallpegel und Vibrationswerte aufweisen. Weitere Informationen zur EU-Vibrationsrichtlinie und zu Schall- sowie Vibrationsbelastungen, die auch für Heimanwender relevant sein können, finden Sie auf den Seiten der Europäischen Agentur für Sicherheit und Gesundheitsschutz am Arbeitsplatz: [www.osha.europa.eu](http://www.osha.europa.eu).

## Allgemeine Sicherheitshinweise für Elektrowerkzeuge

**WARNUNG!** Bei der Benutzung von Elektrowerkzeugen müssen stets grundlegende Sicherheitsmaßnahmen einschließlich der folgenden Anweisungen getroffen werden, um das Risiko von Bränden, Elektroshocks und Personenschäden zu vermindern. Lesen Sie alle Anweisungen aufmerksam durch und bewahren Sie diese für zukünftiges Nachschlagen mit dem Gerät auf.

**WARNUNG!** Dieses Gerät darf nicht von Personen (wie z.B. Kindern) mit eingeschränkter körperlicher oder geistiger Fähigkeiten oder von Personen ohne Erfahrung im Umgang mit einem solchen Gerät betrieben werden, außer wenn sie von einer für ihre persönliche Sicherheit verantwortlichen Person in der Benutzung unterwiesen worden sind und dabei beaufsichtigt werden. Kinder müssen beaufsichtigt werden, um sicherzustellen, dass sie das Gerät nicht als Spielzeug verwenden.

**ACHTUNG!** Verwenden Sie Elektrowerkzeuge stets in Übereinstimmung mit diesen Anweisungen und beachten Sie dabei die Arbeitsplatzbedingungen und die auszuführenden Tätigkeiten. Eine Benutzung von Elektrowerkzeugen für Tätigkeiten, für die sie nicht konzipiert wurden, kann zu gefährlichen Situationen führen.

Der Begriff „Elektrowerkzeug“ in den folgenden Warnhinweisen bezieht sich sowohl auf netzgebundene Geräte sowie Akkugeräte (schnurlose Geräte).

### Halten Sie den Arbeitsbereich sauber und aufgeräumt.

- Unordnung auf Werkbänken und Böden begünstigt Verletzungen.

### Beachten Sie die Arbeitsplatzbedingungen.

- Verwenden Sie Werkzeuge niemals im Regen.
- Verwenden Sie Werkzeuge niemals in feuchten oder nassen Bereichen.
- Sorgen Sie für angemessene Beleuchtung von Arbeitsbereichen.
- Verwenden Sie Werkzeuge niemals in der Nähe von brennbaren Flüssigkeiten.

### SCHÜTZEN SIE SICH VOR ELEKTRISCHEN SCHLÄGEN.

- Vermeiden Sie Kontakt mit geerdeten Objekten und Oberflächen wie z.B. Rohrleitungen, Heizkörpern, Haushaltsgeräten usw.

### Halten Sie andere Personen vom Arbeitsplatz fern.

- Achten Sie darauf, dass Personen, die nicht direkt am Arbeitsvorgang beteiligt sind, insbesondere Kinder, von Werkzeugen und Werkstücken fernbleiben, Werkzeuge und deren Anschlussleitungen nicht berühren und sich nicht im Arbeitsbereich aufhalten.

### Entfernen Sie nicht benötigte Werkzeuge aus dem Arbeitsbereich.

- Nicht verwendete Werkzeuge sollten an einem sicheren, trockenen Ort außerhalb der Reichweite von Kindern gelagert und eingeschlossen werden.

### Wenden Sie bei der Benutzung von Werkzeugen keine Gewalt an.

- Werkzeuge erzeugen die besten und effektivsten Ergebnisse, wenn sie mit der Geschwindigkeit und dem Vorschub verwendet werden, für welche sie konzipiert wurden.

### Verwenden Sie für die auszuführende Aufgabe geeignete Werkzeuge.

- Kleine, leichte Werkzeuge verfügen nicht über die gleiche Leistung wie schwere Profi-Werkzeuge.

Verwenden Sie Werkzeuge niemals zweckentfremdet; z.B. dürfen Kreissägen nicht zum Sägen von Baumstämmen oder Ästen verwendet werden.

### Tragen Sie geeignete Arbeitskleidung.

- Tragen Sie weder lose Kleidung noch Schmuck, da sich diese in den beweglichen Komponenten von Maschinen verfangen könnten.
- Tragen Sie stets geeignete Sicherheitsschuhe.
- Decken Sie lange Haare ab.

### Verwenden Sie geeignete persönliche Schutzausrüstung.

- Tragen Sie stets eine geeignete Schutzbrille.
- Tragen Sie bei staubigen Arbeiten stets eine Atemschutzmaske.

**WARNUNG!** Falls keine persönliche Schutzausrüstung getragen wird, können schwerwiegende Verletzungen und Erkrankungen auftreten.

### Verwenden Sie Staubabsaugungsausrüstung.

- Verwenden Sie Geräte mit Staubabsauganschluss stets mit einer geeigneten Absaugvorrichtung.

### Verwenden Sie die Anschlussleitung nicht missbräuchlich.

- Ziehen Sie niemals am Kabel, um dieses aus der Steckdose zu entfernen. Halten Sie Anschlussleitungen fern von Hitze, Schmiermitteln und scharfen Kanten. Beschädigte und abgenutzte Leitungen erhöhen das Risiko von elektrischen Schlägen.

### Fixieren Sie Ihre Werkstücke.

- Verwenden Sie stets Schraubzwingen, Schraubstöcke und andere Klemmvorrichtungen, um Werkstücke sicher zu fixieren. Dies ist sicherer als das Halten von Hand.

### Nicht zu weit hinauslehnen.

- Bleiben Sie standfest und halten Sie stets Ihr Gleichgewicht.

### Führen Sie Instandhaltungsarbeiten sorgfältig durch.

- Halten Sie Schneidwerkzeuge scharf. Werkzeuge mit scharfen Schneiden sind besser zu kontrollieren und verkanten sich weniger leicht.
- Befolgen Sie die Anweisung zur Schmierung und zum Austausch von Zubehörteilen.
- Überprüfen Sie Anschlussleitungen in regelmäßigen Abständen und lassen Sie diese bei Beschädigung oder Abnutzung von einem autorisierten Servicetechniker austauschen.
- Halten Sie Griffe trocken, sauber und frei von Schmierstoffen.

**WARNUNG!** Viele Unfälle mit Elektrowerkzeugen sind auf unzureichende Instandhaltung zurückzuführen.

### Trennen Sie Geräte nach dem Gebrauch vom Stromnetz.

- Trennen Sie Elektrowerkzeuge stets von der Spannungsversorgung, bevor Sie Wartungsarbeiten durchführen und Zubehör abnehmen oder anbringen.

**WARNUNG!** Die Verwendung von Zubehör, das nicht vom Hersteller des Elektrowerkzeugs empfohlen wird, kann zu schwerwiegenden Sach- und Personenschäden führen.

### Entfernen Sie stets alle Werkzeuge vom Gerät.

- Machen Sie es sich zur Gewohnheit, vor dem Einschalten von Elektrowerkzeugen zu überprüfen, dass alle beim Zubehörwechsel oder zur Justierung verwendeten Werkzeuge (z.B. Innensechskant-, Maul- u. Stiftschlüssel) entfernt wurden.

### Vermeiden Sie unbeabsichtigtes Einschalten.

- Vergewissern Sie sich, dass sich der Betriebsschalter von Elektrowerkzeugen im ausgeschalteten Zustand befindet, bevor Sie das Werkzeug mit dem Stromnetz verbinden bzw. Akkus einsetzen.

**WARNUNG!** Ein unbeabsichtigtes Einschalten von Elektrowerkzeugen kann zu schwerwiegenden Sach- und Personenschäden führen.

### Verwenden Sie geeignete Verlängerungsleitungen.

- Falls das Elektrowerkzeug in Außenbereichen verwendet wird, muss eine speziell für Außenbereiche geeignete Verlängerungsleitung verwendet werden. Dies vermindert das Risiko von elektrischen Schlägen.

### Seien Sie aufmerksam.

- Achten Sie darauf, was Sie tun, wenden Sie gutes Urteilsvermögen an und verwenden Sie Werkzeuge niemals, wenn Sie müde sind.
- Verwenden Sie Elektrowerkzeuge niemals, wenn Sie unter dem Einfluss von Drogen, Alkohol oder Medikamenten stehen.

**WARNUNG!** Ein Moment der Unachtsamkeit kann zu schweren Verletzungen führen.

### Überprüfen Sie den Zustand von Werkzeugen vor der Benutzung.

- Das Werkzeug muss vor jeder Verwendung auf Beschädigungen überprüft werden. Vergewissern Sie sich, dass sich das Gerät in einem Zustand befindet, in dem es seine normale Funktion sicher erfüllen kann.
- Begutachten Sie bewegliche Teile auf feste Verbindung, korrekte Ausrichtung, Schäden, korrekte Montage und andere Fehlerzustände, die ihre Funktion beeinträchtigen könnten.
- Beschädigte Schutzvorrichtungen und andere fehlerhafte Komponenten müssen von einem autorisierten Servicetechniker repariert oder ausgetauscht werden, außer wenn in dieser Bedienungsanleitung abweichend beschrieben.
- Defekte Schalter müssen von einem autorisierten Servicetechniker ausgetauscht werden.

**WARNUNG!** Verwenden Sie das Gerät nicht, falls es sich nicht über den Ein-/Aussschalter einschalten und auch ausschalten lässt. Der Schalter muss zur sicheren Verwendung ausgetauscht werden.

### Lassen Sie das Werkzeug ausschließlich von qualifizierten Technikern warten und reparieren.

- Dieses Elektrowerkzeug entspricht den relevanten Sicherheitsvorschriften. Reparaturen dürfen ausschließlich von autorisierten Servicetechnikern durchgeführt werden, da unsachgemäße Reparaturen eine ernstzunehmende Gefahr darstellen können.

**WARNUNG!** Verwenden Sie zur Instandhaltung ausschließlich identische Originalersatzteile.

**WARNUNG!** Eine beschädigte Anschlussleitung muss durch den Hersteller oder eine autorisierte Fachwerkstatt ausgetauscht werden.

## Der Netzstecker des Gerätes darf ausschließlich an einer geeigneten Steckdose verwendet werden.

- Der Netzstecker des Gerätes darf niemals modifiziert werden. Verwenden Sie keine Adapter mit geerdeten Elektrowerkzeugen. Dies trägt zum Schutz vor elektrischen Schlägen bei.

## Bei der Verwendung in Außenbereichen muss das Gerät an einem Stromkreis betrieben werden, der von einem Fehlerstromschutzschalter abgesichert ist.

- Die Verwendung von FI-Schaltern vermindert die Gefahr elektrischer Schläge
- HINWEIS:** Fehlerstromschutzschalter werden auch als FI-Schalter, FI-Schutzschalter oder RCDs bezeichnet.

**WARNUNG!** In Australien und Neuseeland darf dieses Gerät nur unter Verwendung einer Fehlerstromschutzeinrichtung (FI-Schalter) mit einem Bemessungsfehlerstrom von höchstens 30 mA an die Spannungsversorgung angeschlossen werden.

**WARNHINWEISE:** Stellen Sie vor Anschluss eines Werkzeugs an eine Stromquelle (Steckdose, Stromanschluss u.ä.) sicher, dass die Netzspannung der auf dem Typenschild des Werkzeugs angegebenen Spannung entspricht. Eine Stromquelle mit einer höheren Spannung als der für das Werkzeug spezifizierten Spannung kann zu schweren Verletzungen des Bedieners sowie Beschädigung des Werkzeugs führen. Schließen Sie das Werkzeug im Zweifelsfall nicht an. Eine niedrigere Spannung als auf dem Typenschild angegeben schadet dem Motor.

**Verpolungssichere Stecker** (nur für Nordamerika): Um das Risiko elektrischer Schläge zu verringern, ist dieses Gerät mit einem verpolungssicheren Netzstecker ausgestattet (ein Steckerkontakt ist breiter als der andere). Dieser Stecker kann nur in einer Position in eine geeignete Steckdose eingesteckt werden. Falls der Stecker nicht vollständig in die Steckdose eingesteckt werden kann, ziehen Sie ihn heraus und stecken Sie ihn umgekehrt wieder ein. Sollte der Stecker noch immer nicht passen, lassen Sie eine geeignete Steckdose durch einen qualifizierten Elektriker installieren. Verändern Sie die Steckdose niemals eigenmächtig.

## Zusätzliche Sicherheitshinweise für Fliesenschneidmaschinen

- Bearbeiten Sie mit dieser Fliesenschneidmaschine ausschließlich in den „Technischen Daten“ dieser Betriebsanweisung aufgeführte Werkstoffe. Andernfalls kann es zu einer Überlastung des Motors und zu einem Brechen der Trennscheibe kommen.
- Die Fliesenschneidmaschine muss auf einer stabilen, waagerechten Arbeitsfläche montiert werden, um die Stabilität der Maschine zu gewährleisten und das Verletzungsrisiko möglichst gering zu halten.
- Stellen Sie sich stets schräg zur Trennscheibe. Steht der Bediener in einer Linie mit der Trennscheibe, wird das Werkstück nicht optimal abgestützt.
- Verwenden Sie die Fliesenschneidmaschine niemals ohne die Schutzhaube; die Schutzhaube leitet umherfliegende Verschnittstücke vom Bediener weg und senkt so das Verletzungsrisiko.
- Montieren Sie niemals Trennscheiben, deren Nenndrehzahl die Leerlaufdrehzahl der Maschine unterschreiten.
- Sorgen Sie dafür, dass übergroße Werkstücke während des Ausführungsvorgangs ordnungsgemäß abgestützt sind. Von nicht ausreichend abgestützten Werkstücken geht eine erhöhte Rückschlaggefahr aus.
- Entfernen Sie Werkstücke niemals während des Schnittvorgangs bei noch laufender Trennscheibe. Schalten Sie die Maschine stets aus und warten Sie, bis die Trennscheibe zum vollständigen Stillstand gekommen ist, bevor Sie ein angeschnittenes Werkstück entnehmen.
- Schalten Sie die Maschine stets aus und trennen Sie den Stecker vom Stromnetz, bevor Sie Einstellungsänderungen oder Wartungsarbeiten vornehmen.
- Tragen Sie bei der Arbeit mit dieser Maschine stets angemessene persönliche Schutzausrüstung (PSA) wie Schutzbrille, Gehörschutz und schnittfeste Schutzhandschuhe.
- Achten Sie darauf, dass der Richtungspfeil an der Trennscheibe der Drehrichtung des Motors entspricht.
- Trennscheibe, Spindel und Hülsen müssen stets sauber und frei von Verstopfungen gehalten werden. Schalten Sie die Maschine aus und trennen Sie sie vom Stromnetz, bevor Sie die Trennscheibe drehen, um sie auf Störungsfreiheit zu überprüfen.
- Nehmen Sie keinesfalls Freihandschnitte vor, sondern verwenden Sie stets den Anschlag zum Anlegen der Fliese.

- Schneiden Sie niemals mehr als eine Fliese gleichzeitig.
- Stellen Sie sicher, dass sich das Verschnittstück von der Schnittfläche fortbewegen kann. Andernfalls kann die Fliese an der Trennscheibe festklebmen.
- Schneiden Sie die Maschine vor dem Entfernen von verklebtem oder anderweitig störendem Material ab, ziehen Sie den Netzstecker und warten Sie, bis das Sägeblatt zum völligen Stillstand gekommen ist.
- Sehen Sie von der Bearbeitung von Fliesen ab, die so klein sind, dass nicht ausreichend Platz für die Hand zum Zuführen der Fliese zur Trennscheibe bleibt. Verwenden Sie beim Zerschneiden kleinerer Fliesen stets einen Schiebstock.
- Montieren Sie nur Trennscheiben, die vom Gerätehersteller in der Betriebsanleitung ausdrücklich empfohlen werden.
- Warten Sie vor Aufnahme der Arbeit mit der Fliesenschneidmaschine, bis die Trennscheibe die richtige Geschwindigkeit erreicht hat und prüfen Sie sie auf Laufruhe, d.h. es dürfen keine unerwarteten Geräusche oder Vibrationen auftreten. Schalten Sie die Maschine bei anomalem Betriebsverhalten sofort ab und trennen Sie sie vom Stromnetz, bevor Sie der Störungsursache auf den Grund gehen.
- Üben Sie keinen übermäßigen Druck auf die Trennscheibe aus, denn dadurch wird nicht die Schnittgeschwindigkeit erhöht, sondern lediglich verstärkter Verschleiß der Maschine verursacht.
- Verwenden Sie die Fliesenschneidmaschine niemals ohne Kühlwasser. Das Wasser erhält die Temperatur der Trennscheibe aufrecht und beugt einem vorzeitigen Ausfall vor.

## Geräteübersicht

|    |   |
|----|---|
| 1  | Wasserwanne                                   |
| 2  | Einschalter                                   |
| 3  | Ausschalter                                   |
| 4  | Tischplatte                                   |
| 5  | Trennscheibe                                  |
| 6  | Spaltkeil                                     |
| 7  | Hintere Winkelverriegelung (nicht abgebildet) |
| 8  | Vordere Winkelverriegelung                    |
| 9  | Parallelanschlag                              |
| 10 | Anschlagsverriegelung                         |
| 11 | Gehrungsanschlag                              |
| 12 | Unterlegscheibe für Anschlag                  |
| 13 | Ringschlüssel                                 |
| 14 | Gekröpfter Ringschlüssel                      |
| 15 | Montagewinkel für Anschlag                    |
| 16 | Schlossschraube für Schutzhaube               |
| 17 | Unterlegscheibe für Schutzhaube               |
| 18 | Mutter  |
| 19 | Schutzhaube                                   |

## Bestimmungsgemäße Verwendung

Wassergekühlte Fliesenschneidmaschine zum exakten Zuschneiden von Fliesen auf beliebige Größen. Zu den Ausstattungsmerkmalen zählen ein Parallelanschlag, ein Gehrungsanschlag und eine verstellbare Tischplatte zur Durchführung von Winkelschnitten.

### Auspacken des Gerätes

- Packen Sie Ihr Gerät vorsichtig aus und überprüfen Sie es. Machen Sie sich vollständig mit all seinen Eigenschaften und Funktionen vertraut.
- Vergewissern Sie sich, dass sämtliche Teile des Gerätes vorhanden und in einwandfreiem Zustand sind. Sollten Teile fehlen oder beschädigt sein, lassen Sie diese ersetzen, bevor Sie das Gerät verwenden.

## Vor Inbetriebnahme

**WARNUNG!** Trennen Sie das Gerät stets vom Stromnetz, bevor Sie Zubehörwechsel oder Einstellungsänderungen vornehmen.

### Werkbankmontage

**Hinweis:** Aufgrund der baulichen Eigenschaften der Maschine muss diese auf einer Werkbank oder einer anderen stabilen, flachen Arbeitsfläche befestigt werden.

- Montieren Sie die Maschine unter Verwendung der beiden vorne und hinten am Gerät befindlichen Montagebohrungen (siehe Abb. A) auf einer soliden, ebenen Arbeitsfläche.

### Schutzhaube montieren

1. Setzen Sie die Fliesenschneidmaschine auf eine stabile, waagerechte Arbeitsfläche und nehmen Sie die Schutzhaube (19) zur Hand.
2. Setzen Sie die Schutzhaube auf den Spaltkeil und achten Sie dabei darauf, dass der Richtungspfeil an der Schutzhaube zur Gerätefront weist (siehe Abb. B).
3. Führen Sie die Schlossschraube (16) durch das Vierkantloch in der Schutzhaube und durch den Spaltkeil (siehe Abb. C).
4. Bringen Sie die Unterlegscheibe (17) an und stellen Sie die Höhe der Schutzhaube so ein, dass ausreichend Platz für das zu bearbeitende Werkstück bleibt.
5. Fixieren Sie die Schutzhaube mit der Mutter (18) am Spaltkeil.

### Parallelanschlag anbringen

1. Vergewissern Sie sich, dass die vordere und hintere Winkelverriegelung (8 und 7) gut festgezogen sind. Legen Sie die Fliesenschneidmaschine anschließend auf festem, flachem Untergrund auf die Seite.
2. Legen Sie den Parallelanschlag (9), die Anschlagverriegelungen (10), die Unterlegscheiben für den Anschlag (12) und die Montagewinkel (15) bereit.
3. Halten Sie den Parallelanschlag gegen die Tischplatte (4) gedrückt. Die Winkel am Anschlag müssen dabei zur Unterseite der Fliesenschneidmaschine weisen (siehe Abb. D).
4. Setzen Sie den Montagewinkel hinter die Leiste der Tischkante und die Unterlegscheibe auf die Anschlagverriegelung und schrauben Sie diese in den Montagewinkel, um den Parallelanschlag an der Tischplatte zu fixieren (siehe Abb. E).
5. Wiederholen Sie Schritt 4 auf der anderen Seite des Parallelanschlags.

### Wasserwanne einsetzen

**WARNUNG!** Der Umgang mit Wasser in der Nähe elektronischer Geräte ist gefährlich. Lassen Sie daher bei der Handhabung von Wasser nahe der Fliesenschneidmaschine besondere Vorsicht walten. Achten Sie stets darauf, dass das Gerät zunächst abgeschaltet und vom Stromnetz getrennt wird.

1. Stellen Sie die Fliesenschneidmaschine auf einer stabilen, waagerechten Arbeitsfläche auf.
2. Nehmen Sie die Wasserwanne (1) zur Hand.
3. Heben Sie die Seite der Fliesenschneidmaschine mit dem Trennscheibengehäuse an und setzen Sie die Wasserwanne so ein, dass sich das Trennscheibengehäuse in der Wanne befindet (siehe Abb. F).
4. Um die Wasserwanne zu befüllen, geben Sie sauberes Wasser in die Wanne, bis der Wasserstand den Bereich zwischen den „min“- und „max“-Markierungen am Trennscheibengehäuse erreicht hat.

## Betrieb

**WARNUNG!** Tragen Sie bei der Arbeit mit diesem Gerät stets angemessenen Augen-, Atem- und Gehörschutz sowie geeignete Schutzhandschuhe.

**WARNUNG!** Die länger andauernde Verwendung dieser Maschine kann zum Überhitzen des Motors führen. Schalten Sie die Maschine daher nach zehnmündigter Verwendungsdauer ab und lassen Sie sie abkühlen, um eine Überhitzung des Motors zu verhindern.

**WARNUNG!** Betreiben Sie diese Maschine niemals ohne Wasser. Durch Trockenbetrieb verschleißt die Maschine vorzeitig.

### Ein- und Ausschalten

- Drücken Sie zum Einschalten der Maschine den Einschalter (3) an der Gerätefront.
- Drücken Sie zum Ausschalten der Maschine den Ausschalter.

### Geradschnitte

• Mittels der Skalen an der Tischplatte (4) lässt sich die Schnittbreite exakt bestimmen.

1. Lockern Sie die Anschlagverriegelungen (10), bringen Sie den Parallelanschlag (9) in die gewünschte Position und ziehen Sie die Anschlagsschrauben wieder an.

2. Halten Sie das Werkstück bei eingeschalteter Maschine fest gegen den Parallelanschlag gedrückt und führen Sie das Werkstück langsam der Trennscheibe (5) zu.

**Hinweis:** Wenden Sie beim Vorschub keinen übermäßigen Druck auf das Werkstück aus, da andernfalls Ruckschlag und Schäden an der Trennscheibe bzw. dem Werkstück verursacht werden können.

### Gehrungsschnitte

**Hinweis:** Mittliffe des Gehrungsanschlags (11) lassen sich akkurate 45°-Schnitte durchführen.

1. Lösen Sie zunächst die Anschlagverriegelungen (10).
2. Setzen Sie den Gehrungsanschlag (11) am Parallelanschlag (9) an (siehe Abb. G).
3. Passen Sie die Position des Parallelanschlags an und orientieren Sie sich dabei an den Skalen, um die genaue Schnittbreite zu bestimmen.
4. Arretieren Sie den Parallelanschlag, indem Sie die Anschlagverriegelungen festziehen.
5. Führen Sie die Fliese mit dem Gehrungsanschlag zur Trennscheibe (5) vor.

### Winkelschnitte

- Gehen Sie zum Ändern des Neigungswinkels der Tischplatte (4) wie folgt vor:
  1. Lösen Sie die vordere und hintere Winkelverriegelung (8 und 7).
  2. Bringen Sie die Tischplatte in den gewünschten Winkel und arretieren Sie die vordere und hintere Winkelverriegelung (siehe Abb. H).

**Hinweis:** Der Neigungswinkel lässt sich an der Skala unterhalb der vorderen Winkelverriegelung ablesen.

- Vergewissern Sie sich, dass der Parallelanschlag (9) arretiert ist, und verwenden Sie ihn als Schnittführung.
- Achten Sie bei der Durchführung von Winkelschnitten ganz besonders auf die Trennscheibe (5).

### Zubehör

- Ein umfangreiches Sortiment an Zubehör und Verschleißteilen einschließlich Diamant-Fliesentrennscheiben (Art.-Nr. 993035) ist über Ihren Silverline-Fachhändler erhältlich. Ersatzteile können unter [tools.paresonline.com](http://tools.paresonline.com) bezogen werden.

## Instandhaltung

**WARNUNG!** Trennen Sie das Gerät stets vom Stromnetz, bevor Sie Inspektions-, Wartungs- oder Reinigungsarbeiten daran durchführen.

### Trennscheibe wechseln

**WARNUNG!** Tragen Sie beim Umgang mit der Trennscheibe (5) stets entsprechend geeignete, schnittfeste Schutzhandschuhe, um Schnitt- und andere Verletzungen zu vermeiden.

1. Entfernen Sie die Wasserwanne (1) und stellen Sie sicher, dass der Bereich um das Trennscheibengehäuse trocken ist. Legen Sie die Maschine auf die Seite, so dass das Trennscheibengehäuse nach oben weist.
2. Lösen und entfernen Sie die vier Kreuzschlitzschrauben, mit denen die Trennscheibenabdeckung befestigt ist (siehe Abb. I).
3. Nehmen Sie die Trennscheibenabdeckung ab, so dass Sie Zugriff auf die Trennscheibe (5) und die Spindel haben (siehe Abb. J).
4. Setzen Sie den Ringschlüssel (13) auf die Kontermutter und halten Sie die Spindel mit dem geköpften Ringschlüssel (14) fest. Lösen Sie die Kontermutter mit dem Ringschlüssel (siehe Abb. K).
5. Nehmen Sie den Außenflansch von der Spindel und ziehen Sie die Trennscheibe vom Innenflansch.

6. Setzen Sie die neue Trennscheibe auf und achten Sie dabei auf die richtige Drehrichtung sowie auf ordnungsgemäßen Sitz auf dem Innenflansch (siehe Abb. L).

**Hinweis:** Die Spindel dreht sich bei Sicht ohne Trennscheibenabdeckung im Gegenuhreigersinn. Vergewissern Sie sich, dass die richtige Trennscheibe in korrekter Drehrichtung montiert ist.

7. Bringen Sie den Außenflansch wieder an und ziehen Sie die Kontermutter auf der Spindel fest.  
8. Setzen Sie die Trennscheibenabdeckung wieder auf und bringen Sie die Fliesen-schneidmaschine wieder in ihre normale Arbeitsposition.  
9. Schalten Sie die Maschine ein und warten Sie, bis die Trennscheibe ihre volle Drehzahl erreicht hat. Prüfen Sie sie auf ruhigen, runden Lauf.

### Allgemeine Überprüfung

- Überprüfen Sie alle Befestigungsschrauben in regelmäßigen Abständen auf festen Sitz, da sie sich mit der Zeit durch Vibration lockern können.
- Kontrollieren Sie das Netzkabel des Gerätes vor jedem Gebrauch auf Schäden und Verschleiß. Reparaturen müssen durch eine zugelassene Silverline-Reparaturwerkstatt erfolgen. Dies gilt auch für mit dem Gerät verwendete Verlängerungskabel.

### Reinigung

- Halten Sie Ihr Gerät stets sauber. Durch Schmutz und Staub verschleifen die inneren Teile schnell und die Lebensdauer des Gerätes wird verkürzt. Reinigen Sie das Gerät mit einer weichen Bürste oder einem trockenen Tuch. Die Entlüftungöffnungen mit sauberer, trockener Druckluft reinigen, sofern verfügbar.
- Säubern Sie das Gerätegehäuse mit einem feuchten, weichen Lappen und einem milden Reinigungsmittel. Verwenden Sie keinesfalls benzin- oder alkoholhaltige oder andere scharfe Reinigungsmittel.
- Reinigen Sie Kunststoffteile niemals mit Ätzmitteln.

### Schmierung

- Schmieren Sie alle beweglichen Teile in regelmäßigen Abständen mit einem geeigneten Sprüschmiermittel.

### Kohlebürsten

- Mit der Zeit unterliegen die Kohlebürsten des Motors dem Verschleiß.
- Wenn der Verschleiß der Bürsten fortgeschritten ist, kann dadurch die Motorleistung abnehmen, die Maschine kurzzeitig ausfallen oder es kann zu sichtbarer Funkenbildung kommen.
- Lassen Sie die Kohlebürsten bei derartigen Verschleißanzeichen von einem zugelassenen Vertragskundendienst ersetzen.

### Lagerung

- Gerät an einem sicheren, trockenen Ort außerhalb der Reichweite von Kindern lagern.

## Fehlerbehebung

| Störung  | Mögliche Ursache  | Empfohlene Abhilfe   |
|--|---|--|
| Gerät läuft bei Betätigung des Ein-/Ausschalters (2 und 3) nicht an                                | Kein Strom  | Stromanschluss überprüfen  |
|  | Ein-/Ausschalter defekt   | Ein-/Ausschalter von einem zugelassenen Silverline-Kundendienst ersetzen lassen  |
| Von der Trennscheibe (5) ausgehende, unerwartete Geräusche/Vibrationen bzw. keine geraden Schnitte | Kontermutter an der Spindel locker                              | Auf ordnungsgemäße Befestigung der Trennscheibe an der Spindel achten; siehe „Trennscheibe wechseln“                                   |
|  | Trennscheibe sitzt nicht ordnungsgemäß auf dem Innenflansch auf | Überprüfen, dass die Trennscheibe richtig auf dem Innenflansch sitzt, so dass sie sicher und rund läuft; siehe „Trennscheibe wechseln“ |
|  | Trennscheibe durch zu häufigen Gebrauch abgenutzt/verzogen      | Trennscheibe gemäß „Trennscheibe wechseln“ ersetzen  |
| Trennscheibe verschleißt übermäßig stark, dabei Brandgeruch wahrnehmbar                            | Unzureichende Wassermenge in der Wasserwanne (1)                | Wasser nachfüllen  |
|  | Trennscheibe zu verschlissen, um Wärme wirksam abzuleiten       | Trennscheibe überprüfen und gemäß „Trennscheibe wechseln“ ersetzen   |

## Entsorgung

Beachten Sie bei der Entsorgung von defekten und nicht mehr reparablen Elektrowerkzeugen die geltenden Vorschriften und Gesetze.

- Elektrowerkzeuge und andere elektrische und elektronische Allgeräte nicht über den Hausmüll entsorgen.
- Lassen Sie sich von der zuständigen Behörde bezüglich der ordnungsgemäßen Entsorgung von Elektrowerkzeugen beraten.

## Silverline-Tools-Garantie

### Dieser Silverline-Artikel wird mit einer 3-Jahres-Garantie angeboten

Registrieren Sie diesen Artikel unter silverlinetools.com innerhalb von 30 Tagen nach dem Kauf, um die 3-Jahres-Garantie zu aktivieren.  
Der Garantiezeitraum beginnt mit dem Kaufdatum auf Ihrem Kaufbeleg.

### Registrierung Ihres Kaufs

Gehen Sie auf silverlinetools.com, klicken Sie auf „Registrierung“ und geben Sie Folgendes ein:

- Ihre persönlichen Angaben
- Produktdetails und Kaufinformationen

Sobald dieser Artikel registriert worden ist, wird Ihre Garantiebescheinigung im PDF-Format erzeugt. Bitte drucken Sie sie aus und bewahren Sie sie zusammen mit Ihrem Produkt auf.

## Garantiebedingungen

Der Garantiezeitraum beginnt mit dem Kaufdatum im Einzelhandel, das auf dem Kaufbeleg angegeben ist.

### BITTE BEWAHREN SIE DEN KAUFBELEG AUF!

Falls dieser Artikel innerhalb von 30 Tagen nach dem Kauf einen Defekt aufweisen sollte, bringen Sie es bitte mit Ihrem Kaufbeleg zu dem Fachhändler, bei dem es gekauft wurde, und informieren Sie ihn über die Mängel. Das Gerät wird daraufhin ersetzt oder der Kaufpreis zurückerstattet.

Falls dieser Artikel nach Ablauf von 30 Tagen nach dem Kauf einen Mangel aufweist, senden Sie es bitte an:

**Silverline Tools Service Centre**  
**PO Box 2988**  
**Yeovil**

**BA21 1WU, Großbritannien**

Der Garantieanspruch muss während der Garantiezeit gestellt werden.

Sie müssen den Originalkaufbeleg mit Angabe des Kaufdatums einreichen und Ihren Namen und Ihre Adresse sowie den Ort des Kaufs angeben, bevor etwaige Arbeiten durchgeführt werden können.

Sie müssen genaue Angaben über den zu behebenden Defekt machen.

Alle innerhalb der Garantiefrist gemachten Forderungen werden von Silverline Tools daraufhin überprüft werden, ob es sich bei den Mängeln um einen Material- oder Fertigungsfehler handelt.

Versandkosten werden nicht zurückerstattet. Alle Artikel sollten sich in sauberem und sicherem Zustand befinden und sorgfältig verpackt zur Reparatur eingeschickt werden, um Schäden oder Verletzungen während des Transports zu vermeiden. Die Annahme unangemessener oder unsicherer Lieferungen kann von uns verweigert werden.

Alle Arbeiten werden von Silverline Tools oder seinen autorisierten Reparaturwerkstätten durchgeführt.

Die Reparatur oder der Ersatz des Artikels führt nicht zur Verlängerung des Garantiezeitraums.

Mängel, bei denen unsere Prüfung ergibt, dass sie unter die Garantie fallen, werden durch kostenlose Reparatur des Werkzeugs (ohne Versandkosten) oder Ersatz durch ein Werkzeug in einwandfreiem Zustand behoben.

Einbehaltene Werkzeuge oder Teile, die ersetzt wurden, gehen in den Besitz von Silverline Tools über.

Die Reparatur bzw. der Ersatz Ihres Artikels unter dieser Garantie erfolgt zusätzlich zu Ihren gesetzlichen Rechten als Verbraucher und hat keine nachteiligen Folgen auf diese.

### Durch die Garantie abgedeckt ist:

Die Reparatur des Artikels, nachdem zur Zufriedenheit von Silverline Tools nachgewiesen wurde, dass der Defekt durch fehlerhaftes Material oder mangelhafte Arbeitsausführung bedingt ist und in den Garantiezeitraum fällt.

Wenn ein Ersatzteil nicht mehr erhältlich ist oder nicht mehr hergestellt wird, kann Silverline Tools es gegen einen funktionellen Ersatz austauschen.

Verwendung des Artikels innerhalb der EU.

### Durch die Garantie nicht abgedeckt ist:

Silverline Tools garantiert keine Reparaturen, die durch Folgendes erforderlich geworden sind:

Normale Verschleißerscheinungen, die trotz Verwendung entsprechend der Bedienungsanleitung entstehen, z.B. an Messern, Bürsten, Riemen, Glühbirnen, Batterien usw.

Ersatz von mitgeliefertem Zubehör wie etwa Bohrspitzen, Klingen, Schleifblätter, Schneidscheiben und anderen zugehörigen Teilen.

Unfallschäden und Fehler, die durch unsachgemäße Verwendung oder Wartung, Missbrauch, Nachlässigkeit oder fahrlässige Bedienung oder Handhabung des Artikels entstanden sind.

Verwendung des Artikels für andere als normale Haushaltszwecke.

Jegliche Veränderungen oder Modifikationen des Artikels.

Die Verwendung von Teilen oder Zubehör, die keine Originalkomponenten von Silverline Tools sind.

Fehlerhafte Montage (außer, wenn von Silverline Tools vorgenommen).

Reparaturen oder Änderungen, die von anderen als Silverline Tools oder seinen autorisierten Reparaturwerkstätten durchgeführt wurden.

Ansprüche, die über die Rechte zur Behebung von Mängeln an dem in diesen Garantiebedingungen genannten Werkzeug hinausgehen.

### Akku-Garantie

Die Garantie auf Silverline-Akkus beträgt 30 Tage. Falls innerhalb der Akku-Garantiefrist aufgrund von Material- oder Verarbeitungsfehlern ein Defekt an einem registrierten Akku auftritt, ersetzt Silverline diesen kostenlos. Diese Garantie gilt nicht bei gewerblicher Nutzung und erstreckt sich nicht auf natürliche Abnutzung oder Schäden infolge von Unfällen, unsachgemäßer Verwendung oder Zweckentfremdung.

## CE-Konformitätserklärung

**Name des Unterzeichners:** Mr. Darrell Morris

**Bevollmächtigt durch:** Silverline Tools

Erklärt hiermit, dass das Produkt:

**Art.-Nr.:** 802165

**Artikelbezeichnung:** Fliesenschneidmaschine, 450 W

Den folgenden Richtlinien und Normen entspricht:

- Maschinenrichtlinie 2006/42/EG
- Niederspannungsrichtlinie 2006/95/EG
- EMV-Richtlinie 2004/108/EG
- RoHS-Richtlinie 2002/95/EG
- EN 61029-1+A11:2010
- EN ISO12100:2010
- EN 55014-1+A1:2009
- EN 55014-2+A2:2008
- EN 61000-3-2+A2:2009
- EN 61000-3-3:2008

**Benannte Stelle:** TÜV SÜD Product Service

**Techn. Unterlagen bei:** Silverline Tools

**Datum:** 08.10.2014

**Unterzeichnet von:**

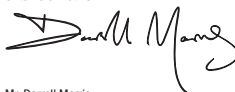

Mr. Darrell Morris

Geschäftsführender Direktor

**Name und Anschrift des Herstellers:**

Powerbox International Limited, Handelsregisternummer 06897059. Eingetragene Anschrift:

Central House, Church Street, Yeovil, Somerset BA20 1HH, Großbritannien

## Descripción de los símbolos

Los siguientes símbolos pueden aparecer en la placa de características de su herramienta. Estos símbolos representan información importante sobre el producto o instrucciones relativas a su uso.



Lleve protección auditiva  
Lleve protección ocular  
Lleve protección respiratoria  
Lleve un casco de seguridad



Lleve guantes de seguridad



Lea el manual de instrucciones!



No utilizar en ambientes húmedos o bajo la lluvia



Para uso solo en interiores.



Temperatura de activación del fusible 130° C.



Protección de clase I (protección a tierra)



### Protección medioambiental

Los productos eléctricos usados no se deben mezclar con la basura convencional. Están sujetos al principio de recogida selectiva. Solicite información a su ayuntamiento o distribuidor sobre las opciones de reciclaje.



Conforme a las normas de seguridad y la legislación correspondiente.



¡Peligro!



**ADVERTENCIA:** Los mecanismos móviles de esta herramienta pueden causar cortes y lesiones personales



¡Riesgo de electrocución!

|                                 |   |
|---------------------------------|---|
| <b>V</b>                        | Voltio/s                                |
| ~                               | Corriente alterna                       |
| <b>A</b>                        | Amperio/s                               |
| <b>n<sub>0</sub></b>            | Velocidad sin carga                     |
| <b>Hz</b>                       | Hercio/s                                |
| <b>W, kW</b>                    | Vatio/s, kilovatio/s                    |
| <b>/min or min<sup>-1</sup></b> | (Revoluciones/ oscilaciones) por minuto |

## Características técnicas

Tensión:.....230 V, 50 Hz  
Potencia:.....450 W  
Velocidad sin carga:.....2.950 min<sup>-1</sup>  
Dimensiones del disco de corte:.....Ø180 x 2,2 x Ø 22,2 mm  
Material compatible:.....Azulejos de cerámica  
Profundidad máxima de corte:.....34 mm  
Tipos de cortes:.....Longitudinal, inglete, bisel, compuesto  
Longitud del cable de alimentación:.....2 m  
Grado de protección:.....IP54  
Clase de protección:.....Ⓢ  
Peso:.....7,5 kg

### Información sobre ruido y vibración:

Presión acústica L<sub>PA</sub>:.....92 dB(A)  
Potencia acústica L<sub>WA</sub>:.....105 dB(A)  
Incertidumbre k:.....3 dB(A)

Como parte de nuestra política de desarrollo de productos, los datos técnicos de los productos Silverline pueden cambiar sin previo aviso.

## El nivel de intensidad sonora para el usuario puede exceder de 85 dB(A). Se recomiendan usar medidas de protección auditiva.

**ADVERTENCIA:** Utilice siempre protección auditiva cuando el nivel ruido exceda 85 dB(A) o cuando esté expuesto durante largos periodos de tiempo. Si por algún motivo nota algún tipo de molestia auditiva incluso llevando orejeras de protección, detenga inmediatamente la herramienta y compruebe que las orejeras de protección estén colocadas adecuadamente. Asegúrese de que el nivel de atenuación y protección de las orejeras sea adecuado dependiendo del tipo de herramienta y el trabajo a realizar.

**ADVERTENCIA:** La exposición a la vibración durante la utilización de una herramienta puede provocar pérdida del sentido del tacto, entumecimiento, hormigueo y disminución de la capacidad de sujeción. La exposición durante largos periodos de tiempo puede provocar enfermedad crónica. Si es necesario, limite el tiempo de exposición a la vibración y utilice guantes anti-vibración. No utilice la herramienta cuando sus manos estén muy frías, las vibraciones tendrán un mayor efecto. Utilice los datos técnicos de su herramienta para evaluar la exposición y medición de los niveles de ruido y vibración.

Los niveles de vibración y ruido están determinados por la directiva EN60745 y otras directivas internacionales similares. Los datos técnicos se refieren al uso normal de la herramienta en condiciones normales. Una herramienta defectuosa, mal montada o desgastada puede incrementar los niveles de ruido y vibración. Para más información sobre ruido y vibración, puede visitar la página web [www.osha.europa.eu](http://www.osha.europa.eu)

## Instrucciones de seguridad para herramientas eléctricas

**ADVERTENCIA:** Lea siempre el manual de instrucciones antes de utilizar esta herramienta. Las herramientas eléctricas pueden ser peligrosas y causar riesgo de incendio o descarga eléctrica si no se utilizan correctamente. Guarde estas instrucciones con la herramienta para poderlas consultar en el futuro.

**ADVERTENCIA:** No permita que los niños, personas discapacitadas o personas no cualificadas utilicen esta herramienta. Mantenga esta herramienta fuera del alcance de los niños.

**PRECAUCIÓN:** Utilice la herramienta eléctrica y los accesorios siguiendo siempre las instrucciones suministradas por el fabricante. El uso de cualquier accesorio diferente a los mencionados en este manual podría ocasionar daños o lesiones graves.

La expresión "herramienta eléctrica" se refiere a su herramienta alimentada por corriente eléctrica (herramienta alámbrica) o una herramienta eléctrica alimentada por baterías (herramienta inalámbrica).

1. Mantenga el área de trabajo limpia y bien iluminada. Las áreas de trabajo desordenadas y oscuras son peligrosas y pueden provocar un accidente.

• Coloque la pieza de trabajo contra la guía (19)



2. Entorno de trabajo adecuado.  
No utilice esta herramienta bajo la lluvia.  
No utilice esta herramienta en áreas húmedas o mojadas.  
Mantenga el área bien iluminada.  
No utilice esta herramienta en áreas con gases o líquidos inflamables.
3. Descargas eléctricas. Evite el contacto con superficies puestas a tierra tales como tuberías, radiadores, estufas y refrigeradores.
4. Mantenga alejadas a otras personas. Mantenga alejados a los niños y personas que se encuentren a su alrededor mientras esté trabajando con una herramienta eléctrica.
5. Almacenaje. Guarde siempre las herramientas eléctricas en un lugar seco fuera del alcance de los niños.
6. No fuerce la herramienta. La herramienta correcta funcionará mejor y con más seguridad a la velocidad para la que se ha diseñado.
7. Utilice las herramientas y accesorios adecuados. No intente realizar un trabajo con una herramienta o accesorio que no sea adecuado.
8. Vístase adecuadamente.  
No lleve ropa holgada ni joyas.  
Lleve calzado antideslizante  
Mantenga el pelo recogido.
9. Use equipo de protección personal.  
Utilice siempre protección ocular.  
Use mascarara de protección anti-polvo.

**ADVERTENCIA:** No utilizar el equipo de protección adecuado puede provocar lesiones graves

10. Sistema de extracción de polvo. Utilice siempre sistemas de extracción de polvo y asegúrese de que esté colocado adecuadamente.
11. No doble el cable de alimentación. No use nunca el cable de alimentación para transportar la herramienta eléctrica, tirar de ella o desenchufarla. Mantenga el cable de alimentación alejado de fuentes de calor, del aceite, de los bordes afilados o de las piezas móviles.
12. Sujete las piezas de trabajo. Utilice siempre abrazaderas o un tornillo de banco para sujetar la pieza de trabajo.
13. No adopte posturas forzadas. Manténgase en posición firme y el equilibrio en todo momento.
14. Mantenimiento de las herramientas.  
Las herramientas de corte deben estar siempre afiladas y limpias. Las herramientas de corte correctamente afiladas son menos propensas a trabarse y son más fáciles de controlar.  
Lubrique las piezas y accesorios necesarios.  
Inspeccione el cable de alimentación periódicamente. En caso de estar dañado, contacte con un servicio técnico autorizado para su reparación.  
Inspeccione los cables de extensión regularmente y repárelos si están dañados.

Mantenga siempre las empuñaduras limpias de grasa y aceite.

**ADVERTENCIA:** Muchos accidentes son causados por herramientas eléctricas que carecen de un mantenimiento adecuado.

15. Desenchufe la herramienta. Desconecte la herramienta eléctrica antes de instalar accesorios (brocas, fresas, disco de corte) o realizar cualquier tarea de mantenimiento.

**ADVERTENCIA:** Utilice sólo accesorios y piezas recomendadas por el fabricante.

16. Retire todas las llaves de ajuste. Retire siempre todas las llaves de ajuste antes de encender y utilizar la herramienta.

17. Encendido accidental. Asegúrese de que el interruptor esté en la posición de apagado antes de enchufar la herramienta.

**ADVERTENCIA:** El encendido accidental puede causar lesiones graves.

18. Cables de extensión para exteriores. Cuando utilice una herramienta eléctrica en el exterior, use un cable de extensión adecuado para uso en exteriores. La utilización de un cable adecuado para exteriores reduce el riesgo de descargas eléctricas.

19. Manténgase alerta.

Fíjese en lo que está haciendo y use el sentido común cuando esté utilizando una herramienta eléctrica.

No use herramientas eléctricas si se encuentra cansado o bajo la influencia de drogas, alcohol o medicamentos.

**ADVERTENCIA:** Un momento de distracción mientras esté utilizando una herramienta eléctrica puede provocar lesiones graves.

20. Piezas en mal estado.

Compruebe que su herramienta funcione correctamente antes de utilizarla.

Revise que no haya piezas en movimiento mal alineadas, trabadas, piezas rotas o cualquier otra condición que pueda afectar el funcionamiento de la herramienta eléctrica. Algunas de las piezas (ej. protector) deben ser reemplazadas solamente por un servicio técnico autorizado.

Los enchufes dañados deben repararse únicamente por un servicio técnico autorizado.

**ADVERTENCIA:** No utilice la herramienta si el botón de encendido/apagado no funciona correctamente. Repárelo en un servicio técnico autorizado.

21. Reparación de su herramienta. Lleve siempre su herramienta eléctrica a un servicio técnico cualificado. No seguir estas instrucciones podría provocar lesiones graves e invalidar la garantía.

**ADVERTENCIA:** Utilice únicamente piezas de recambio idénticas.

**ADVERTENCIA:** Si el cable de alimentación está dañado, deberá repararlo en un servicio técnico autorizado.

22. El enchufe de la herramienta eléctrica debe coincidir con la toma de corriente. No modifique nunca el enchufe de ninguna manera. No utilice ningún enchufe adaptador con herramientas eléctricas con tomas a tierra. Los enchufes no modificados y las tomas de corriente adecuadas reducirán el riesgo de descargas eléctricas.

23. Si es inevitable trabajar con una herramienta eléctrica en lugares húmedos, use un suministro protegido por un interruptor diferencial o disyuntor por corriente diferencial o residual (RCD). El uso de un RCD reduce el riesgo de descargas eléctricas

**ADVERTENCIA:** Cuando utilice esta herramienta en Australia o Nueva Zelanda, se recomienda conectar esta herramienta a tomas de corriente protegida con dispositivo de protección de corriente diferencial residual de 30 mA o inferior.

Enchufes polarizados (sólo para enchufes en América del norte). Esta herramienta está equipada con un enchufe polarizado para evitar el riesgo de descarga eléctrica (uno de los conectores es más ancho que el otro). Este tipo de enchufe sólo puede encajar en una posición concreta. Si nota que el enchufe no encaja en la toma, dele la vuelta. Si sigue sin poder enchufarlo correctamente, contacte con un electricista cualificado. No intente cambiar el enchufe de ninguna manera.

## Instrucciones de seguridad para cortadoras de azulejos

- Utilice esta herramienta solo para cortar materiales especificados en este manual de instrucciones. Utilizar esta herramienta para cortar materiales no compatibles puede sobrecargar el motor y dañar permanentemente el disco de corte.
- Asegúrese de que el cortador de azulejos esté sobre una superficie estable y segura, de lo contrario la herramienta podría balancearse y provocar lesiones al usuario.
- Colóquese SIEMPRE aun lado de la hoja y mirando hacia la guía de corte. Colocarse frente a la hoja no le permitirá sujetar la pieza de trabajo correctamente.
- NUNCA utilice el cortador de azulejos sin tener el protector de la hoja colocado. El protector de la hoja le protegerá contra las partículas y los restos de desechos que puedan salir proyectados.
- NUNCA utilice un disco de corte con velocidad máxima inferior a la velocidad sin carga de la herramienta.
- Asegúrese de apoyar las piezas de trabajo de graman tamaño correctamente, de esta forma evitará que se pueda producir un contragolpe.
- NUNCA intente retirar la pieza de trabajo mientras el disco de corte esté funcionando. Apague antes la herramienta y deje que el disco de corte se detenga completamente antes de retirar la pieza de trabajo.
- Desconecte siempre la herramienta de la toma de corriente antes de cambiar o sustituir cualquier accesorio.
- Lleve siempre protección adecuada cuando utilice esta herramienta, incluido protección ocular, protección auditiva y guantes de protección resistentes a los cortes. Lleve mascarilla respiratoria cuando esté expuesto al humo o el polvo.
- Asegúrese de que la flecha de sentido de rotación indicada en el disco de corte coincida con el sentido de rotación de la herramienta.
- Asegúrese siempre de que el disco de corte, husillo y otras piezas móviles no estén obstruidas. Apague y desenchufe la herramienta y gire el disco de corte a mano para comprobar que gire correctamente.
- Utilice siempre la guía de corte. Nunca corte el azulejo sin la guía de corte.
- Corte los azulejos individualmente.
- Asegúrese de que el corte restante del azulejo disponga del espacio suficiente para no dañar el disco de corte.

- Apague, desenchufe siempre la herramienta y deje que el disco de corte se detenga completamente antes de desatascar una pieza de trabajo atascada.
- Nunca intente cortar azulejos demasiado pequeños si no dispone de espacio suficiente para poder guiar el azulejo hacia el disco de corte. En estos casos utilice SIEMPRE un empujador.
- Utilice sólo discos de corte recomendados por el fabricante.
- Deje siempre que el disco de corte alcance su velocidad adecuada antes de comenzar la tarea. Compruebe que el disco de corte gire suavemente sin obstrucciones. Compruebe que no existan vibraciones ni ruidos extraños, de lo contrario deberá detener y desenchufar inmediatamente la herramienta antes de comprobar las posibles causas o anomalías.
- No presione excesivamente el disco de corte. Presionar excesivamente afectará al rendimiento del motor y podría dañar la herramienta.
- NUNCA intente cortar azulejos sin utilizar agua. El agua reducirá el calentamiento excesivo y evitará el desgaste rápido del disco de corte.

## Características del producto

|    |   |
|----|---|
| 1  | Recipiente para el agua                             |
| 2  | Botón de encendido                                  |
| 3  | Botón de apagado                                    |
| 4  | Mesa  |
| 5  | Disco de corte                                      |
| 6  | Cuña de separación                                  |
| 7  | Perilla de bloqueo de bisel posterior (no mostrado) |
| 8  | Perilla de bloqueo de bisel frontal                 |
| 9  | Guía de corte                                       |
| 10 | Perilla de bloqueo de la guía de corte              |
| 11 | Guía de inglete                                     |
| 12 | Arandela de la guía                                 |
| 13 | Llave   |
| 14 | Llave del husillo                                   |
| 15 | Topes de sujeción de la guía                        |
| 16 | Tornillo del protector de la hoja                   |
| 17 | Arandela del protector de la hoja                   |
| 18 | Tuerca  |
| 19 | Protector de la hoja                                |

## Aplicaciones

Cortadora de azulejos eléctrica refrigerada por agua. Incluye guía de corte, guía de inglete y mesa con ajuste de ángulo de bisel.

## Desembalaje

Desembale e inspeccione la herramienta con cuidado. Familiarícese con todas sus características y funciones.

Asegúrese de que el embalaje contiene todas las partes y que están en buenas condiciones. Si faltan piezas o están dañadas, sustitúyalas antes de utilizar esta herramienta.

## Antes de usar

**ADVERTENCIA:** Desconecte siempre la herramienta de la toma de corriente antes de cambiar o sustituir cualquier accesorio.

### Montaje sobre un banco de trabajo

Nota: Para utilizar esta herramienta de forma segura debe montarse siempre sobre un banco de trabajo.

- Instale la herramienta sobre un banco de trabajo utilizando los orificios de montaje situados en la parte frontal y posterior de la herramienta (Imagen A).

### Instalación del protector de la hoja

1. Coloque el cortador de azulejos sobre una superficie plana y localice el protector de la hoja (19).
2. Coloque el protector de la hoja sobre la cuña de separación y asegúrese de que la flecha indicada en el protector está orientada hacia la parte frontal de la herramienta (Imagen B).
3. Introduzca el tornillo del protector de la hoja (16) a través del orificio cuadrado y la cuña de separación (Imagen C).
4. Introduzca la arandela del protector de la hoja (17) y ajuste la altura del protector según requiera.
5. Apriete el protector de la hoja y la cuña de separación utilizando la tuerca (18) suministrada.

### Instalación de la guía de corte

1. Asegúrese antes de que las perillas de bloqueo de bisel frontal (8) y posterior (7) estén apretadas. Coloque la herramienta sobre una superficie plana y estable.
2. Localice la guía de corte (9), perilla de bloqueo de la guía de corte (10), arandela de la guía (12) y los topes de sujeción de la guía (15).
3. Coloque la guía de corte contra la mesa (4) con las lengüetas mirando hacia debajo (Imagen D).
4. Coloque los topes de sujeción de la guía entre las lengüetas y el borde de la herramienta. Ahora coloque la arandela en la perilla de bloqueo de la guía y atorníllelo en el tope para fijar la guía en la mesa (Imagen E).
5. Repite el paso número 4 en lado opuesto de la herramienta.

### Instalación del recipiente para el agua

**ADVERTENCIA:** Utilizar agua con aparatos eléctricos puede ser peligroso. Tenga mucha precaución cuando utilice agua alrededor de herramientas eléctricas. Asegúrese siempre que la herramienta esté desconectada de la toma eléctrica.

1. Coloque la herramienta sobre una superficie plana y estable.
2. Localice el recipiente para el agua (1).
3. Levante la parte de la herramienta donde está situada la hoja para colocar el recipiente para el agua (Imagen F).
4. Añada agua limpia en el recipiente. El nivel adecuado de agua debe estar entre el nivel máximo "Max" y mínimo "Min" marcado en la carcasa de la hoja.

## Funcionamiento

**ADVERTENCIA:** Lleve siempre protección adecuada cuando utilice esta herramienta, incluido protección ocular, protección auditiva y guantes de protección. Lleve mascarilla respiratoria cuando esté expuesto al humo o el polvo.

**ADVERTENCIA:** El uso intensivo de esta herramienta puede sobrecalentar el motor. Para evitar el sobrecalentamiento del motor, se recomienda apagar la herramienta y dejarla enfriar durante 10 minutos.

**ADVERTENCIA:** Nunca utilice esta herramienta sin agua. El corte en seco podría reducir la vida útil del disco de corte.

## Encendido y apagado

- El botón de encendido (2) de color verde está situado en la parte frontal de la herramienta, junto al botón de apagado (3) de color rojo.
- Pulse el botón de encendido para encender la herramienta.
- Pulse el botón de apagado para apagar la herramienta.

## Realizar un corte longitudinal

- Utilice la escala de medición de la mesa (4) para determinar la longitud del corte.
- 1. Afloje la perilla de bloqueo de la guía de corte (10) y coloque la guía de corte (9) en la posición requerida. A continuación vuelva a apretar las perillas de bloqueo de la guía de corte.
- 2. Encienda la herramienta y coloque la pieza de trabajo contra la guía de corte. A continuación empuje la pieza de trabajo hacia el disco de corte (5).

**Nota:** Nunca fuerce la pieza de trabajo contra la hoja. Presionar excesivamente puede provocar el riesgo de contragolpe y dañar la hoja y la pieza de trabajo.

## Realizar un corte a inglete

**Nota:** Utilice siempre la guía de inglete (1) para realizar cortes a 45°.

1. Afloje la perilla de bloqueo de la guía de corte (10).
2. Coloque la guía de inglete (1) contra la guía de corte (9) (Imagen G).
3. Ajuste de la guía de corte en la posición requerida utilizando la escala de medición.
4. Fije la guía de corte en la posición requerida apretando las perillas de bloqueo.
5. Utilice la guía de inglete para guiar la pieza de trabajo hacia el disco de corte (5).

## Realizar un corte a bisel

- Ajuste el ángulo de bisel de la mesa (4):

  1. Afloje la perilla de bloqueo de bisel frontal (8) y posterior (7).
  2. Incline la mesa en el ángulo deseado y apriete las perillas de bloqueo frontal y posterior (Imagen H).

**Nota:** El ángulo de bisel se mostrará en la guía de ángulos situada en la parte posterior de la perilla de bloqueo de bisel frontal.

- Asegúrese de que la guía de corte (9) esté colocada firmemente y utilícela para guiar la pieza de trabajo durante el corte.
- Tenga especialmente precaución con el disco de corte (5) cuando realice cortes a bisel.

## Accesorios

- Existen gran variedad de accesorios incluido el disco de corte diamantado (993035) para esta herramienta disponible en su distribuidor Silverline más cercano o a través de [www.toolsparsesonline.com](http://www.toolsparsesonline.com)

## Mantenimiento

**ADVERTENCIA:** Desconecte siempre la herramienta de la toma eléctrica antes de realizar cualquier tarea de mantenimiento o limpieza.

### Sustituir un disco de corte

**ADVERTENCIA:** Lleve SIEMPRE guantes resistente a los cortes cuando manipule el disco de corte (5). No utilizar guantes de protección adecuados puede provocar lesiones graves.

1. Retire del recipiente para el agua (1) y asegúrese de que la carcasa del disco de corte esté completamente seca y el disco de corte esté mirando hacia arriba.
2. Retire los cuatro tornillos Phillips que sujetan el protector de la hoja (Imagen I).
3. Retire el protector de la hoja y el conjunto del husillo (Imagen J).
4. Apriete la tuerca del husillo con la llave (13) y utilice la llave del husillo (14) para apretar el husillo. Afloje la tuerca de bloqueo utilizando la llave (Imagen K).
5. Retire la brida interior del husillo y el disco de corte.
6. Coloque el disco de corte nuevo sobre la brida interior. Asegúrese de que esté orientado correctamente (Imagen L).
7. Vuelva a colocar la brida exterior y la tuerca de bloqueo sobre el husillo.
8. Vuelva a colocar el protector de la hoja y coloque la herramienta en su posición de trabajo.
9. Encienda la herramienta y deje que el disco de corte alcance su velocidad máxima. Compruebe que el disco de corte gire correctamente.

### Inspección general

- Compruebe regularmente que todos los tornillos y elementos de fijación estén bien apretados. Con el paso del tiempo pueden vibrar y aflojarse.
- Inspeccione el cable de alimentación antes de utilizar esta herramienta y asegúrese de que no esté dañado. Las reparaciones deben realizarse por un servicio técnico Silverline autorizado.

## Limpieza

- Mantenga la herramienta siempre limpia. La suciedad y el polvo pueden dañar y reducir la vida útil su herramienta. Utilice un cepillo suave o un paño seco para limpiar la herramienta. Si dispone de un compresor de aire comprimido, soplo con aire seco y limpio para limpiar los orificios de ventilación.
- Limpie la carcasa de la herramienta con un paño húmedo y detergente suave. Nunca utilice alcohol, combustible o productos de limpieza.
- Nunca utilice agentes cáusticos para limpiar las piezas de plástico.

## Lubricación

- Aplique regularmente spray lubricante en las piezas móviles.

## Sustitución de las escobillas

- Con el tiempo, las escobillas de carbono del motor se desgastarán.
- Si las escobillas se han desgastado excesivamente, el rendimiento del motor puede disminuir, la herramienta tal vez no arranque o quizás observe una excesiva presencia de chispas.
- Si sospecha que las escobillas pueden estar desgastadas, lleve la herramienta a un servicio técnico autorizado.

## Almacene

- Guarde esta herramienta y accesorios en un lugar seco y seguro fuera del alcance de los niños.

## Solución de problemas

| Problema  | Causa   | Solución   |
|---|---|--|
| La herramienta no se enciende al accionar interruptor de encendido (2) y apagado (3)      | Falta de alimentación eléctrica   | Compruebe el suministro eléctrico.   |
|   | Interruptor de encendido/apagado averiado                               | Sustituya el interruptor de encendido/apagado en un servicio técnico Silverline autorizado                       |
| El disco de corte (5) vibra excesivamente, emite ruidos extraños y no corta correctamente | Tuerca del husillo aflojada   | Asegúrese de que el disco esté colocado correctamente sobre el husillo "Véase sustituir el disco de corte"       |
|   | El disco de corte no está correctamente colocado sobre la brida roscada | Asegúrese de que el disco esté colocado correctamente sobre la brida roscada "Véase sustituir el disco de corte" |
|   | Disco de corte dañado o desgastado                                      | Reemplace el disco de corte "Véase sustituir el disco de corte"  |
| El disco de corte se desgasta rápidamente y produce un olor a quemado durante el corte    | Falta de agua en el recipiente para el agua (1)                         | Llene el recipiente de agua  |
|   | Disco de corte excesivamente desgastado                                 | Compruebe y sustituya el disco de corte si es necesario, "Véase sustituir el disco de corte"                     |

## Reciclaje

Deshágase siempre de las herramientas eléctricas adecuadamente respetando las normas de reciclaje indicadas en su país.

- No deseche las herramientas y aparatos eléctricos junto con la basura convencional. Recíclelos siempre en puntos de reciclaje.
- Póngase en contacto con la autoridad local encargada de la gestión de residuos para obtener más información sobre cómo reciclar este tipo de herramientas correctamente.

## Garantía

### Este producto Silverline dispone de una garantía de 3 años.

Registre el producto en [www.silverlinetools.com](http://www.silverlinetools.com) antes de que transcurran 30 días a partir de la fecha de compra para obtener la garantía de 3 años. El periodo de garantía comienza desde la fecha indicada en su recibo de compra.

### Registro del producto

Visite: [silverlinetools.com](http://silverlinetools.com), seleccione el botón de registro e indique:

- Sus datos personales
- Detalles del producto e información de compra

El certificado de garantía le será enviado en formato PDF. Imprímalo y guárdelo con el producto.

## Condiciones

El periodo de garantía entra en vigor a partir de la fecha indicada en el recibo de compra.

### GUARDE EL RECIBO DE COMPRA

En caso de que el producto se averíe antes de que transcurran 30 días desde la fecha de compra, devuélvalo al distribuidor donde lo compró, junto con el recibo y los detalles de la avería. Le sustituiremos el producto o le reembolsaremos el importe.

Si el producto se avería después de que transcurran 30 días desde la fecha de compra, devuélvalo a:

### Servicio Técnico Silverline Tools

P.O. Box 2988

Yeovil

BA21 1WU, Reino Unido.

La reclamación siempre debe presentarse durante el periodo de garantía.

Antes de poder realizar cualquier trabajo de reparación, deberá entregar el recibo de compra original en el que se indica la fecha de compra, su nombre, dirección y el lugar donde lo adquirió.

También deberá indicar claramente los detalles del fallo a reparar.

Las reclamaciones presentadas dentro del periodo de garantía deberán ser verificadas por Silverline Tools para averiguar si las deficiencias son consecuencia de los materiales o de la mano de obra del producto.

Los gastos de transporte no son reembolsables. Los productos a devolver deberán estar limpios y en buenas condiciones para su reparación, debiendo empaquetarse cuidadosamente con el fin de prevenir daños o lesiones durante el transporte. Nos reservamos el derecho a rechazar envíos incorrectos o inseguros.

Todas las reparaciones serán realizadas por Silverline Tools o por un servicio técnico de autorizado.

La reparación o sustitución del producto no prolongará el periodo de garantía.

Si los defectos están cubiertos por la garantía, la herramienta será reparada sin cargo alguno (salvo los gastos de envío), o bien la sustituiremos por una herramienta en perfecto estado de funcionamiento.

Las herramientas o piezas que hayan sido sustituidas serán propiedad de Silverline Tools.

La reparación o sustitución del producto bajo garantía aporta beneficios adicionales a sus derechos legales como consumidor, sin afectarlos.

### Qué está cubierto:

Silverline Tools deberá comprobar si las deficiencias se deben a materiales o mano de obra defectuosos dentro del periodo de garantía.

En caso de que cualquier pieza no estuviera disponible o estuviera fuera de fabricación, Silverline Tools la sustituirá por una pieza funcional con las mismas características.

Uso del producto en la Unión Europea.

### Qué no está cubierto:

Silverline Tools no garantiza las reparaciones causadas por:

Desgaste normal por uso adecuado de la herramienta, por ejemplo hojas, escobillas, correas, bombillas, baterías, etc...

La sustitución de cualquier accesorio suministrado: brocas, hojas, papel de lija, discos de corte y otras piezas relacionadas.

Daño accidental, averías debidas a uso o cuidado negligente, uso incorrecto, negligencia, funcionamiento o manejo indebido del producto.

Utilizar del producto para una finalidad distinta.

Cualquier cambio o modificación del producto.

El uso de piezas y accesorios que no sean recambios originales de Silverline Tools.

Instalación incorrecta (excepto si fue realizada por Silverline Tools).

Reparaciones o alteraciones realizadas por servicios técnicos no autorizados por Silverline Tools.

Las reclamaciones distintas a las indicadas en las presentes condiciones de garantía no estarán cubiertas.

### Garantía para baterías

Las baterías Silverline disponen de 30 días de garantía. Si durante el periodo de garantía apareciera algún defecto en la batería debido a la fabricación o materiales defectuosos, Silverline se hará cargo de la reparación o sustitución del producto de forma gratuita. Esta garantía no se aplica al uso comercial por desgaste de uso normal, daños accidentales o por mal uso de este producto.

## Declaración de conformidad CE

El abajo firmante: Mr Darrell Morris

Autorizado por: Silverline Tools

Declara que el producto:

Código de identificación: 802165

Descripción: Cortador de azulejos eléctrico 450 W

Está en conformidad con las directivas:

- Directiva de máquinas 2006/42/CE
- Directiva de baja tensión 2006/95/CE
- Compatibilidad electromagnética 2004/108/CE
- Directiva RoHS 2011/65/UE
- EN ISO12100:2010
- EN55014-1+A1:2009
- EN55014-2+A2:2008
- EN61000-3-2+A2:2009
- EN61000-3-3:2008

Organismo notificado: TÜV SÜD Product Service

La documentación técnica se conserva en: Silverline Tools

Fecha: 08/10/2014

Firma:

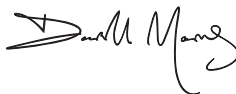

Mr Darrell Morris

Director General

Nombre y dirección del fabricante:

Powerbox International Limited, N° de registro: 06897059. Dirección legal: Central House, Church Street, Yeovil, Somerset BA20 1HH, Reino Unido.

## Descrizione dei simboli

La targhetta sul vostro strumento può mostrare simboli. Questi rappresentano importanti informazioni sul prodotto o istruzioni sul suo utilizzo.



Indossare una protezione acustica  
Indossare occhiali protettivi  
Indossare protezione respiratoria  
Indossare il casco



Indossare protezione per le mani



Leggere il manuale di istruzioni



NON utilizzare in caso di pioggia o in ambienti umidi!



Solo per l'uso interno!



Internal temperature fuse triggering at 130°C



Costruzione di classe I (conduttore di protezione)



### Protezione Ambientale

Gli apparecchi elettrici non devono essere smaltiti insieme ai rifiuti domestici. Riciclare dove esistono impianti. Verificare con le autorità locali o con il Vostro rivenditore per un consiglio sul riciclaggio.



Conforme alla legislazione e alle norme di sicurezza..



Attenzione!



**AWVERTENZA:** Moving parts can cause crush and cut injuries.



Rischio di fulminazione!

|                                 |                                       |
|---------------------------------|---------------------------------------|
| <b>V</b>                        | Volts                                 |
| ~                               | Corrente alternata                    |
| <b>A</b>                        | Ampere                                |
| <b>n<sub>0</sub></b>            | Velocità a vuoto                      |
| <b>Hz</b>                       | Hertz                                 |
| <b>W, kW</b>                    | Watt, kilowatt                        |
| <b>/min or min<sup>-1</sup></b> | (rivoluzioni o reciprocità) al minuto |

## Specifiche Tecniche

Voltaggio:..... 230V~, 50Hz  
Potenza:.....450W  
Velocità a vuoto:.....2950min<sup>-1</sup>  
Lama di ceramica:.....Ø180 x 2,2 x 5 x Ø 22,2 mm  
Profondità massima di taglio:.....34 mm  
Tipi di taglio:.....dritto, a mitra, conico, composto  
Lunghezza cavo di alimentazione:.....2 m  
Grado di protezione:.....IP54  
Classe di protezione:.....⊕  
Peso:.....7.5kg

### Informazioni sul suono e sulle vibrazioni:

Pressione sonora LPA :.....92dB(A)  
Potenza sonora LWA:.....105dB(A)  
Tolleranza K:.....3dB(A)

Il livello di intensità del suono per l'operatore può superare i 85 dB (A) e le misure di protezione del suono sono necessari.

Come parte del nostro continuo sviluppo dei prodotti, le specifiche dei prodotti Silverline possono variare senza preavviso.

Il livello di intensità del suono per l'operatore può superare i 85 dB (A) e le misure di protezione del suono sono necessari.

Come parte del nostro continuo sviluppo dei prodotti, le specifiche dei prodotti Silverline possono variare senza preavviso.

**ATTENZIONE!** Indossare sempre protezioni per le orecchie, dove il livello sonoro supera i 85 dB (A) e limitare il tempo di esposizione, se necessario. Se i livelli sonori sono scomodi, anche con le protezioni per le orecchie, smettere di usare lo strumento immediatamente e controllare la protezione acustica sia montata correttamente e fornisce il corretto livello di isolamento acustico per il livello del suono prodotto dal vostro strumento.

**ATTENZIONE!** l'esposizione dell'utente alle vibrazioni dello strumento può causare la perdita del senso del tatto, intorpidimento, formicolio e riduzione della capacità di presa. Esposizione a lungo termine può portare ad una condizione cronica. Se necessario, limitare la lunghezza del tempo esposti a vibrazioni e utilizzare guanti anti-vibrazione. Non utilizzare lo strumento con le mani sotto ad una temperatura normale comoda, siccome le vibrazioni avranno un effetto maggiore. Utilizzare i dati forniti nella specifica relativa alle vibrazioni per calcolare la durata e la frequenza di funzionamento dello strumento.

I livelli sonori e vibrazioni nella specifica sono determinate a secondo EN60745 o simili standard internazionali. Le figure rappresentano un normale utilizzo per lo strumento in normali condizioni di lavoro. Uno strumento a mal tenuta, montata in modo errato, o usato in modo improprio, possono produrre un aumento dei livelli di rumore e vibrazioni. [www.osha.europa.eu](http://www.osha.europa.eu) fornisce informazioni sui livelli sonori e vibrazioni nei luoghi di lavoro che possono essere utili per gli utenti domestici che utilizzano strumenti per lunghi periodi di tempo.

## Avvertenze generali di sicurezza

**ATTENZIONE!** Quando si utilizzano utensili elettrici, le precauzioni di sicurezza di base dovrebbero essere sempre seguite per ridurre il rischio di incendi, scosse elettriche e lesioni personali incluse le seguenti informazioni di sicurezza. Leggere tutte le istruzioni prima di utilizzare il prodotto e conservare queste istruzioni per un utilizzo futuro.

**ATTENZIONE:** Questo apparecchio non è destinato all'uso da parte di persone (inclusi i bambini) con capacità ridotta, fisiche o mentali o con mancanza di esperienza o di conoscenza, a meno che non siano controllati o istruiti all'uso dell'apparecchio da una persona responsabile della loro sicurezza. I bambini devono essere sorvegliati per assicurarsi che non giochino con l'apparecchio.

**ATTENZIONE:** Utilizzare lo strumento, accessori, attrezzi, ecc in conformità alle presenti istruzioni, tenendo conto delle condizioni di lavoro e il lavoro da svolgere. L'uso di utensili elettrici per usi diversi da quelli consentiti potrà dar luogo a situazioni di pericolo.

Il termine "elettroutensile" nelle avvertenze si riferisce ad un elettroutensile di rete fissa (con filo) o un utensile a batteria (senza filo).

### Mantenere l'area di lavoro libero

- Il disordine e panchine invitano gli infortuni

### Considerare l'ambiente di lavoro

- Non esporre gli utensili alla pioggia

- Non utilizzare gli strumenti in luoghi umidi o bagnati
- Mantenere l'area di lavoro ben illuminata
- Non usare utensili in presenza di liquidi o gas infiammabili

### Protezione contro le scosse elettriche

- Evitare il contatto fisico con superfici collegate a terra (p.es. tubi, caloriferi, fornelli, frigoriferi)

### Tenere le altre persone lontane

- Non consentire a persone, soprattutto bambini, non coinvolti nei lavori toccare l'utensile o il cavo di prolunga e tenerli lontani dall'area di lavoro

### Riporre gli elettrotensili

- Quando non è in uso, gli strumenti devono essere conservati in un luogo chiuso a chiave asciutto, fuori dalla portata dei bambini

### Non forzare lo strumento

- Si eseguirà il lavoro meglio e più sicuro alla velocità per la quale è stato previsto

### Utilizzare lo strumento giusto

- Non forzare piccoli attrezzi per fare il lavoro di un attrezzo pesante
- Non usare utensili per scopi non previsti, ad esempio non utilizzare seghe circolari per tagliare grossi tronchi

### Abbigliamento adeguato

- Non indossare abiti larghi o gioielli, che possono rimanere impigliati nelle parti in movimento
- Calzature di sicurezza adatte sono consigliate quando si lavora all'aperto.
- Indossare rivestimento di protezione per contenere i capelli lunghi.

### Utilizzare dispositivi di protezione

- Usare occhiali di sicurezza
- Utilizzare una mascherina antipolvere, se le operazioni di lavoro creano polvere

**ATTENZIONE:** Non utilizzare dispositivi di protezione o abbigliamento adeguato che può causare lesioni personali o aumentare la gravità di un infortunio.

### Collegare apparecchiature di aspirazione

- Se lo strumento è previsto per il collegamento di aspirazione della polvere e di raccolta delle apparecchiature, assicurarsi che siano collegati e utilizzati correttamente
- Non abusare del cavo di alimentazione - Non tirare mai il cavo di alimentazione per scollarlo dalla presa. Tenere il cavo di alimentazione lontano da bordi di calore, olio e bordi taglienti. Cavi di alimentazione danneggiati o aggrovigliati aumentano il rischio di scosse elettriche

### Lavoro sicuro

- Dove possibile utilizzare pinze o morse per bloccare il lavoro. E' più sicuro che usare la mano

### Non sbilanciarsi

- Mantenere sempre la posizione e l'equilibrio in ogni momento

### Mantenere gli utensili elettrici con cura

- Mantenere gli utensili da taglio affilati e puliti rende più facile da controllare lo strumento e meno probabilità di legarsi o bloccare il pezzo in lavorazione
- Seguire le istruzioni per la lubrificazione e la sostituzione degli accessori
- Controllare i cavi di alimentazione degli strumenti periodicamente e se danneggiato mandarli in riparazione presso un centro di assistenza autorizzato
- Controllare che i cavi di prolunga periodicamente e sostituirlo se danneggiato
- Mantenere le impugnature asciutte, pulite e prive di olio e grasso

**ATTENZIONE:** Molti incidenti sono causati da una scarsa manutenzione.

### Strumenti di disconnessioni

- Quando non è in uso, prima della manutenzione e durante il cambio accessori come lame, punte e frese, scollegare strumenti dalla rete elettrica

**ATTENZIONE:** L'uso di accessori o ricambi non raccomandati dal produttore può comportare un rischio di lesioni alle persone.

### Rimuovere le chiavi di registro e chiavi

- formare l'abitudine di controllare per vedere che le chiavi di registro vengono rimossi dallo strumento prima di accenderlo

### Evitare avviamenti accidentali

- Controllare che l'interruttore sia in posizione " off " per il collegamento ad una presa di rete o durante l'inserimento di una batteria, o al quando ritirando o trasportando lo strumento

**ATTENZIONE:** L'avviamento non intenzionale di uno strumento è in grado di causare lesioni importanti.

### Utilizzare prolunghe esterne

- Quando lo strumento viene utilizzato all'aperto, utilizzare solo prolunghe per uso esterno e in modo marcato. L'uso di un cavo di prolunga adatto per l'uso esterno riduce il rischio di scosse elettriche

### Fare

#### ATTENZIONE

- Fate attenzione a quello che state facendo, usare il buon senso e non azionare l'utensile quando si è stanchi
- Non utilizzare uno strumento di potere, mentre si è sotto l'effetto di droghe, alcol o medicinali

**ATTENZIONE:** Un attimo di distrazione durante l'uso può causare gravi lesioni personali.

### Controllare le parti danneggiate

- Prima di un ulteriore utilizzo dell'utensile, esso deve essere attentamente controllato per determinare che funzioni correttamente per svolgere la funzione prevista
- Verificare l'allineamento di parti in movimento, legando di parti in movimento, i danni ai componenti, montaggio e altre condizioni che possono compromettere il funzionamento
- Una guardia o altre parti danneggiate devono essere adeguatamente riparate o sostituite da un centro di assistenza autorizzato se non diversamente indicato nel presente manuale di istruzioni
- Gli interruttori difettosi devono essere sostituiti da un centro di assistenza autorizzato

**ATTENZIONE:** Non utilizzare lo strumento se l'interruttore on / off non si accende e spegne. L'interruttore deve essere riparata prima di utilizzare l'utensile.

### Far riparare da personale qualificato

- Questo utensile elettrico è conforme alle norme di sicurezza. Le riparazioni devono essere eseguite esclusivamente da personale qualificato, altrimenti questo può comportare un notevole pericolo per l'utente

**ATTENZIONE:** Per la manutenzione utilizzare solo parti di ricambio identiche.

**ATTENZIONE:** Se il cavo di alimentazione è danneggiato, deve essere sostituito dal produttore o da un centro di assistenza autorizzato.

### La presa dello strumento deve corrispondere alla presa di corrente

- Non modificare la spina in alcun modo. Non usare adattatori per spine con utensili elettrici messa a terra (messa a terra). Le spine non modificate e le prese adatte allo scopo riducono il rischio di scosse elettriche

In caso di funzionamento di un utensile elettrico all'esterno utilizzare un dispositivo di corrente residua (RCD) - Utilizzo di un RCD riduce il rischio di scosse elettriche

**NB:** Il termine "dispositivo di corrente residua (RCD)" può essere sostituito con il termine "interruttore differenziale (salvavita)" o "interruttore differenziale (ELCB)".

**ATTENZIONE:** Se utilizzato in Australia o in Nuova Zelanda, si raccomanda che questo strumento viene sempre fornito con dispositivo di corrente residua (RCD) con una corrente differenziale nominale di 30 mA o meno.

**ATTENZIONE:** Prima di collegare uno strumento ad una fonte di alimentazione (interruttore di rete, presa, ecc), assicurarsi che la tensione è la stessa di quella indicata sulla targhetta dello strumento. Una fonte di alimentazione con tensione superiore a quella specificata per lo strumento è in grado di causare gravi lesioni per l'utente, e danni allo strumento. In caso di dubbio, non attaccare lo strumento. Utilizzando una fonte di alimentazione con tensione inferiore a quella di targa è dannoso per il motore.

Le spine polarizzate (solo Nord America) Per ridurre il rischio di scosse elettriche, l'apparecchio dispone di una spina polarizzata (una lama più larga dell'altra). Questa spina può essere inserita in una presa polarizzata in un solo modo. Se la spina non entra completamente nella presa, invertire la spina. Se ancora non si adatta, contattare un elettricista qualificato per installare la presa adeguata. Non modificare la spina in alcun modo.

## Sicurezza durante l'uso dei tagli piastrelle

- Tagliare solo i materiali usando questa tagli piastrelle come specificato sotto 'Specifiche' di questo manuale di istruzioni. Tagliando materiali con cui la macchina non è progettata per tagliare potrebbe sovraccaricare il motore e rompere la lama di taglio.
- Assicurarsi che il taglia piastrelle è montato su una superficie piana e sicura. Non così facendo ritiene che la macchina è instabile e aumenta il rischio di lesioni.
- **SEMPRE** stare in posizione sfalsata dalla lama verso la guida di sostegno, stando in piedi direttamente in linea con la lama da sostegno errato al pezzo.
- **NON** utilizzare il taglia piastrelle senza la protezione della lama; la protezione della lama aiuterà a deviare i detriti proiettati e ridurrà il rischio di lesioni da tagli accidentali.
- Non installare mai una lama di taglio con una velocità nominale che non supera la velocità nominale a vuoto della macchina.
- Assicurarsi che i pezzi di grandi dimensioni siano adeguatamente supportate durante l'esecuzione del taglio. Pezzi non correttamente supportati hanno più probabilità di essere sottoposti a contraccolpo.
- Non tentare di rimuovere un pezzo durante il taglio con la lama ancora in esecuzione. Spegnere sempre la macchina e attendere che la lama per raggiungere una fermata completa prima di rimuovere il pezzo in parte tagliato.
- Spegnere sempre l'apparecchio e staccare la spina dalla presa di corrente prima di effettuare qualsiasi regolazione o manutenzione.
- Indossare sempre appropriato DPI (Dispositivi di Protezione Individuale), come la protezione degli occhi, protezione acustica e guanti anti-taglio quando si lavora con la macchina.

- Verificare la freccia direzionale visualizzata sulla lama corrisponde alla direzione di rotazione del motore.
- Il disco, pergolato e collari devono essere sempre tenuti puliti e privi di ostruzioni. Spegnerla la macchina e scollegare dalla rete elettrica, quindi ruotare il disco per assicurarsi che sia libero da ostruzioni.
- Utilizzare sempre la guida per sostenere la piastrella - non tagliare la piastrella a mano libera
- Taglia sempre e solo una piastrella alla volta
- Assicurarsi che la parte dei rifiuti della piastrella hanno spazio sufficiente per muoversi dopo il taglio; ignorando ciò potrebbe causare la piastrella di legarsi contro il disco di taglio.
- Quando si rimuove materiale inceppato o in conflitto, spegnere la macchina, staccare la spina e attendere che la lama raggiunge una fermata completa.
- Non tagliare mai le piastrelle che sono troppo piccole per lasciare spazio sufficiente per la mano, per guidare la piastrella nella lama. Quando tagliando piastrelle più piccole utilizzare sempre un bastone di spinta
- Montare solo dischi da taglio che sono raccomandati nel manuale di istruzioni del costruttore.
- Prima di utilizzare il tagli piastrelle, lasciare sempre che la lama di taglio raggiunge la velocità corretta e valutare se la lama è in esecuzione senza problemi, senza suoni non familiari o vibrazioni. Se si notano caratteristiche sconosciute, spegnere la macchina immediatamente e staccare la spina prima di tentare di valutare la situazione.
- Non usare eccessiva pressione sul disco di taglio; così facendo non accelera il taglio, causa solo un'eccessiva usura alla macchina.
- NON utilizzare il taglio piastrelle senza l'ausilio di acqua di raffreddamento; l'acqua mantiene la temperatura della lama e previene guasti prematuri

## Familiarizzazione del prodotto

|    |   |
|----|---|
| 1  | Pozetto acqua   |
| 2  | Interruttore On                                       |
| 3  | Interruttore Off                                      |
| 4  | Superficie banco                                      |
| 5  | Disco da taglio                                       |
| 6  | Coltello divisore                                     |
| 7  | Blocco angolazione conica posteriore (non illustrato) |
| 8  | Blocco angolazione conica anteriore                   |
| 9  | Guida dritta  |
| 10 | Ghiera di blocco guida                                |
| 11 | Guida a mitra   |
| 12 | Rondella della guida                                  |
| 13 | Chiave inglese  |
| 14 | Chiave del mandrino                                   |
| 15 | Staffe di fissaggio guida                             |
| 16 | Bullone della guardia lama                            |
| 17 | Rondella della guardia lama                           |
| 18 | Dado  |
| 19 | Guardia lama  |

## Uso previsto

Tagliapiastrelle di precisione raffreddato ad acqua per la creazione di piastrelle di dimensioni specifiche. Dispone di una guida dritta, guida mitra e un banco ad angolo regolabile per la creazione di tagli obliqui.

### Disimballaggio dello strumento

- Disimballare con cura e controllare il vostro nuovo strumento. Familiarizzarsi con tutte le sue caratteristiche e funzioni
- Assicurarsi che tutte le parti dello strumento sono presenti e in buone condizioni. In caso di parti mancanti o danneggiate, sostituite tali pezzi prima di utilizzare questo strumento

### Prima dell'uso

**ATTENZIONE:** Assicurarsi che lo strumento sia scollegato dalla rete elettrica prima di collegare o cambiare gli accessori, o fare qualsiasi regolazione.

### Montaggio banco

**NB:** A causa agli attributi fisici di questa macchina, è destinato ad essere fissato ad un banco, o ad una superficie piana di lavoro sicuro.

- Fissare ad una superficie di lavoro piana sicura utilizzando i due fori di montaggio da banco, che si trovano nella parte anteriore e posteriore (immagine A)

### Installazione della guardia lama

- Posizionare la tagliapiastrelle su una superficie piana e sicura individuare la protezione della lama (19)
- Montare la lama guardia sul coltello divisore, assicurandosi che la freccia di direzione della lama sulla guardia è rivolta verso la parte anteriore della macchina (immagine B)
- Inserire il bullone della guardia lama (16) attraverso il foro quadrato nella guardia e attraverso il cuneo coltello (immagine C)
- Montare la rondella della protezione lama (17) e regolare l'altezza della guardia per fornire uno spazio adeguato per il materiale da tagliare
- Fissare la protezione della lama al coltello divisore con il dado (18)

### Installazione della guida dritta

- Assicurarsi che il blocco angolazione conica anteriore (8) e posteriore (7) siano serrate saldamente, e posizionare il tagliapiastrelle su un lato su una superficie piana e sicura
- Individuare la guida dritta (9), le manopole di blocco guida (10), rondella della guida (12) e le staffe di fissaggio guida (15)
- Tenere la guida dritta contro la superficie del banco (4) con le linguette verso la parte inferiore dei tagliapiastrelle (immagine D)
- Posizionare le staffe di fissaggio dietro il crinale che corre lungo il bordo del banco; posizionare la rondella sulla manopola di arresto guida e la vite nella staffa di fissaggio per fissare la guida direttamente al banco (figura E)
- Ripetere il passaggio 4 per l'altro lato della guida dritta

## Installazione pozzetto acqua

**ATTENZIONE:** Manipolazione dell'acqua intorno l'apparecchiature elettroniche è pericoloso. Prestare particolare attenzione quando si maneggia l'acqua intorno alla tagliapiastrelle. Assicurarsi sempre che la macchina sia spenta in anticipo.

- Posizionare la tagliapiastrelle su una superficie piana e sicura
- Individuare il pozzetto dell'acqua (1)
- Sollevare il lato della tagliapiastrelle che caratterizza l'alloggiamento della lama e posizionare la coppa d'acqua in modo che la custodia della lama si trova all'interno (figura F)
- Per riempire la coppa di acqua, aggiungere acqua pulita alla coppa finché il livello si trova tra le marcature 'minimo' e 'max' sul corpo della lama

### Funzionamento

**ATTENZIONE:** Indossare sempre protezioni per gli occhi, le vie respiratorie e un'adeguata protezione dell'udito, così come guanti adatti, quando si lavora con questo strumento.

**ATTENZIONE:** L'uso prolungato di questa macchina può causare il surriscaldamento del motore interno. Per evitare il surriscaldamento del motore, spegnere e lasciare che la macchina si raffreddi dopo 10 minuti di utilizzo costante.

**ATTENZIONE:** Non utilizzare mai la macchina senza acqua, funzionamento a secco provoca la macchina per usura prematuramente.

### Accensione e spegnimento

- Il pulsante verde On (2) si trova nella parte anteriore della macchina, accanto al pulsante rosso Off (3)
- Per accendere la macchina, premere il pulsante ON
- Per spegnere la macchina, premere il pulsante OFF

### Esecuzione di un taglio dritto



- Utilizzare la scala di misura che si trova sulla superficie del banco (4) per determinare con precisione la dimensione del taglio
- Allentare le manopole di bloccaggio guida (10), posizionare la guida dritta (9) nella posizione desiderata e stringere di nuovo le viti di bloccaggio
- Con la macchina accesa, premere il pezzo con forza contro il muro dritto e lentamente alimentare il pezzo nel disco di taglio (5)

NB: Non forzare il pezzo nella lama, una pressione eccessiva può causare contraccolpi e danni alla lama / pezzo.

### Esecuzione di un taglio obliquo

NB: Utilizzare la guida a mitra (11) per eseguire accurati tagli a 45°.

- Allentare le manopole di blocco guida dritta (10)
- Posizionare la guida a mitra (11) contro il muro dritto (9) (Figura G)
- Regolare la posizione della guida dritta, utilizzando la scala di misurazione come riferimento, per misurare con precisione il taglio
- Bloccare la guida dritta in posizione, stringendo le manopole di bloccaggio guida
- Utilizzare la guida dritta per alimentare la piastrella nel disco di taglio (5)

### Esecuzione di un taglio obliquo

- Per regolare l'angolo di smussatura della superficie del tavolo (4):
  - Allenta il blocco conico anteriore (8) e posteriore (7)
  - Inclinare il banco per l'angolazione desiderata, e bloccare i fermi conici anteriore e posteriore per fissare la posizione, (Immagine H)
- NB: L'angolo di smusso viene visualizzato su una scala di graduazione sotto il fermo di angolazione conica anteriore.
- Assicurarsi che la guida dritta (9) è sicura, e usarla come guida durante il taglio del pezzo
  - Prestare particolare attenzione del disco di taglio (5) quando si eseguono tagli obliqui

## Accessori

Una gamma di accessori e materiali di consumo, comprese il disco da taglio mattonelle diamantato (993035) è disponibile presso il vostro rivenditore Silverline. Pezzi di ricambio possono essere ottenuti da [toolsparesonline.com](http://toolsparesonline.com)

## Manutenzione

**ATTENZIONE:** Scollegare sempre dalla rete elettrica prima di effettuare qualsiasi ispezione, manutenzione o pulizia.

Sostituzione del disco da taglio

**ATTENZIONE:** Indossare sempre guanti a prova di taglio adatta quando si maneggia il disco di taglio (5). Non farlo potrebbe causare tagli o danni all'operatore.

- Rimuovere la coppa di acqua (1), assicurarsi che la zona abitativa lama è asciutta e accendere la macchina su un lato in modo che la custodia della lama sia rivolto verso l'alto
- Svitare e togliere le quattro viti a testa Philipps che fissano il coperchio lama (figura I)
- Rimuovere il coperchio della lama per rivelare il disco di taglio (5) e l'assemblaggio del mandrino (immagine J)
- Posizionare la chiave (13) sul dado di bloccaggio, e utilizzare la chiave del mandrino (14) per fissare il mandrino. Allentare il dado di bloccaggio con la chiave (immagine K)
- Rimuovere la flangia esterna del mandrino per rivelare il disco. Estrarre il disco fuori dalla flangia interna
- Sostituire il disco da taglio, facendo attenzione che sia orientata correttamente e che sia correttamente posizionato sulla flangia interna (immagine L)

NB: Il mandrino girerà in senso antiorario se visto con la copertura della lama rimossa.

Assicurarsi che il disco corretto sia installato con l'orientamento corretto.

- Rimontare la flangia esterna e serrare il dado di bloccaggio sul mandrino
- Rimontare il coperchio della lama e restituire il tagliapiastrelle alla sua normale posizione di lavoro
- Accendere la macchina, lasciare che il disco da taglio arriva ad una velocità adeguata, e verificare che sia in esecuzione senza problemi

### Ispezione generale

- Controllare regolarmente che tutte le viti di fissaggio siano serrate
- Ispezionare il cavo di alimentazione dello strumento, prima di ogni uso, per danni o usura. Le riparazioni devono essere eseguite da un centro assistenza autorizzato Silverline. Questo consiglio vale anche per i cavi di prolunga utilizzati con questo strumento

### Pulizia

- Mantenere lo strumento pulito in ogni momento. Sporczia e polvere possono causare l'usura rapida delle parti interne, e accorciare la vita di servizio della macchina. Pulire il corpo della macchina con una spazzola morbida o un panno asciutto. Se disponibile, utilizzare aria compressa pulita e asciutta e farla soffiare attraverso i fori di ventilazione
- Pulire il rivestimento strumento con un panno morbido inumidito con un detergente delicato. Non utilizzare alcool, benzina o detersivi forti
- Non utilizzare detersivi caustici per pulire le parti in plastica

### Lubrificazione

- Lubrificare leggermente tutte le parti in movimento a intervalli regolari con un lubrificante spray adatto

### Spazzole

- Nel corso del tempo le spazzole di carbone all'interno potrebbero usurarsi
- Spazzole troppo usurate possono causare la perdita di potenza, guasto intermittente, o scintille visibili
- Se si sospetta che le spazzole possono essere usurate, fatele sostituire presso un centro di assistenza autorizzato Silverline

### Conservazione

- Conservare con cura questo strumento in un luogo sicuro e asciutto, fuori dalla portata dei bambini

## Risoluzione dei problemi

| Problema  | Possibile causa   | Soluzione   |
|---|---|---|
| No function when On/Off Button (2 & 3) is operated                                    | No power  | Check power supply  |
|   | Defective On/Off Button   | Replace the On/Off Trigger Switch at an authorised Silverline service centre  |
| Taglio del disco (5) sta facendo strani rumori / vibrazioni / non esegue tagli dritti | Dado di bloccaggio mandrino si e' allentato                             | Assicurarsi che la lama sia fissata correttamente al mandrino, vedere 'Sostituire il disco da taglio'   |
|   | Il disco da taglio non è seduto correttamente sulla flangia interna     | Controllare che il disco da taglio sia posizionato correttamente sulla flangia interna in modo che venga eseguito sicuro e vero, vedere 'Sostituire il disco da taglio' |
|   | Il disco di taglio è troppo usurato / deformato da un uso eccessivo     | Sostituire il disco da taglio, vedere 'Sostituzione del disco di taglio'  |
| Il disco da taglio si sta usurando eccessivamente e ha un odore di bruciato           | Quantità insufficiente di acqua nel pozzetto dell'acqua (1)             | Riempire il pozzetto dell'acqua   |
|   | Taglio del disco è troppo usurato per dissipare efficacemente il calore | Controllare e sostituire il disco di taglio, vedere 'Sostituzione del disco di taglio'  |

## Smaltimento

Rispettare sempre le normative nazionali per lo smaltimento di elettrodomestici che non sono più funzionali e non sono sostenibili per la riparazione.

- Gli elettrodomestici e le altre attrezzature elettriche ed elettroniche (RAEE) non possono essere smaltite assieme ai normali rifiuti domestici e urbani.
- Contattate le autorità locali preposte allo smaltimento dei rifiuti per ottenere ulteriori informazioni sulle corrette modalità di smaltimento delle attrezzature

## Garanzia Silverline Tools

### Questo prodotto Silverline è protetto da una garanzia di 3 anni

Per attivare la garanzia di 3 anni è necessario registrare il prodotto sul sito [www.silverlinetools.com](http://www.silverlinetools.com) entro 30 giorni dalla data d'acquisto. La data d'inizio del periodo di garanzia corrisponde alla data d'acquisto riportata sullo scontrino di vendita.

### Registrazione dell'acquisto

Accedere al sito: [silverlinetools.com](http://silverlinetools.com) e selezionare il tasto Registrazione per inserire:

- Informazioni personali
- Dettagli del prodotto e informazioni sull'acquisto

Una volta che queste informazioni sono state inserite, il vostro certificato di garanzia sarà inviato per posta elettronica nel formato PDF. Si prega di stampare e conservare il Certificato insieme alla ricevuta d'acquisto.

## Termini & condizioni

Il periodo di garanzia decorre dalla data dell'acquisto presso il rivenditore indicata sulla ricevuta d'acquisto.

### SI PREGA DI CONSERVARE LA RICEVUTA D'ACQUISTO

Nel caso in cui il prodotto risultasse difettoso entro 30 giorni dalla data d'acquisto, sarà necessario restituirlo al punto vendita presso cui è stato acquistato, presentando la ricevuta e spiegando chiaramente la natura del difetto riscontrato. Il prodotto difettoso sarà sostituito o sarà rimborsato l'importo d'acquisto.

Nel caso in cui il prodotto risultasse difettoso dopo 30 giorni dalla data d'acquisto, sarà necessario inviare una richiesta di indennizzo in garanzia a:

**Silverline Tools Service Centre**  
**PO Box 2988**  
**Yeovil**  
**BA21 1WU, GB**

Le richieste di indennizzo devono essere presentate durante il periodo della garanzia.

Affinché la richiesta sia approvata, è necessario presentare anche la ricevuta d'acquisto originale, indicando il luogo e la data dell'acquisto del prodotto e il proprio nome e indirizzo.

Sarà necessario inoltre fornire una descrizione dettagliata del guasto riscontrato.

Le richieste effettuate durante il periodo di garanzia saranno verificate da Silverline Tools per stabilire se il difetto del prodotto è dovuto a problemi di materiali o di lavorazione.

Le spese di spedizione non saranno rimborsate. Tutti i prodotti devono essere spediti puliti e in condizioni tali da garantire l'esecuzione della riparazione in modo sicuro. I prodotti devono essere imballati con cura per evitare danni o lesioni durante il trasporto. Silverline Tools si riserva il diritto di non accettare prodotti spediti in condizioni non idonee o non sicure.

Le riparazioni saranno eseguite da Silverline Tools o da un centro di riparazione autorizzato.

La riparazione o la sostituzione del prodotto non estende o rinnova il periodo di garanzia.

Nel caso in cui determini che il prodotto e il difetto riscontrato sono coperti dalla garanzia, Silverline Tools provvederà a riparare l'utensile gratuitamente (esclusi i costi di spedizione) o, a propria discrezione, a sostituirlo con un nuovo utensile.

Gli utensili o le parti trattenuti da Silverline Tools in cambio di un prodotto o componente sostitutivo diventano proprietà di Silverline Tools.

La riparazione o la sostituzione di un prodotto in garanzia estende i diritti del consumatore previsti per legge, senza modificarli.

### Cosa copre la garanzia:

La riparazione del prodotto, nel caso in cui Silverline Tools determini che il problema sia dovuto a difetti dei materiali o difetti di lavorazione riscontrati durante il periodo della garanzia.

Nel caso in cui un componente non sia più disponibile o fuori produzione, Silverline Tools si riserva il diritto di sostituirlo con un componente adeguato.

Prodotti acquistati e utilizzati all'interno dell'Unione Europea.

### Cosa non copre la garanzia:

La Garanzia Silverline Tools non copre le riparazioni se il difetto è stato causato da:

La normale usura dei componenti per via dell'utilizzo del prodotto come indicato nelle istruzioni d'uso (ad esempio, lame, spazzole, cinghie, lampadine, batterie, ecc.).

La sostituzione di accessori forniti a corredo, come ad esempio punte, lame, fogli abrasivi, dischi di taglio e altri componenti correlati.

I danni accidentali, causati dall'uso improprio, dall'abuso e dalla manipolazione, conservazione e cura inadeguata dell'utensile da parte del proprietario.

L'uso del prodotto per fini non domestici.

La modifica o alterazione del prodotto.

Difetti causati dall'uso di parti e accessori che non siano componenti originali Silverline Tools.

Installazione difettosa (fatto salvo quando l'installazione viene eseguita da Silverline Tools).

Riparazioni o alterazioni eseguite da terze parti che non siano la Silverline Tools o i centri di riparazione autorizzati da quest'ultima.

Richieste diversi dal diritto alla correzione degli errori con lo strumento denominato in queste condizioni di garanzia non sono coperti dalla garanzia.

### Garanzia della batteria

Le batterie Silverline sono garantite per 6 giorni. Se un difetto si verifica su una batteria registrata durante il periodo di garanzia della batteria, a causa di materiale o di difetto di fabbricazione, Silverline sostituirà gratuitamente. Questa garanzia non si applica ad uso commerciale né si estende alla normale usura o danni a seguito di incidenti, abuso o uso improprio.

## Dichiarazione di conformità CE

Il sottoscritto: Mr Darrell Morris

come autorizzato di: Silverline Tools

Dichiara che:

**Codice di identificazione:** 802165

**Descrizione:** Tagliapiastrelle 450W

Si conforma alle seguenti direttive:

- Direttiva macchina 2006/42/CE
- Direttiva sulla bassa tensione 2006/95/CE
- Direttiva sulla compatibilità elettromagnetica 2004/108/CE
- Direttiva ROHS 2002/95/CE
- EN61029-1+A11:2010, EN ISO12100:2010
- EN55014-1+A1:2009, EN55014-2+A2:2008
- EN61000-3-2+A2:2009, EN61000-3-3:2008

**Organismo informato:** TÜV SÜD Product Service

**La documentazione tecnica è conservata da:** Silverline Tools

**Data:** 08/10/2014

**Firmato:**



Signor Darrell Morris

Amministratore Delegato

**Nome e indirizzo del fabbricante:**

Powerbox International Limited, N° Società 06897059. Indirizzo registrato:

Central House, Church Street, Yeovil, Somerset BA20 1HH, Regno Unito.

## Beschrijving symbolen

Op het gegevensplaatje van uw gereedschap kunnen zich symbolen bevinden. Deze vertegenwoordigen belangrijke productinformatie en gebruiksinstructies.



Draag gehoorbescherming  
Draag een veiligheidsbril  
Draag een stofmasker  
Draag een veiligheidshelm



Draag handschoenen



Lees de handleiding



Gebruik niet de regen of in vochtige omstandigheden!



Enkel geschikt voor binnen gebruik!



Temperatuurzekerung springt bij 130°C.



Beschermingsklasse I (dubbel geïsoleerd)



### Milieubescherming

Elektrische producten mogen niet met het normale huisvuil worden weggegooid. Indien de mogelijkheid bestaat, dient u het product te recyclen. Vraag de plaatselijke autoriteiten of winkelier om advies betreffende recyclen.



Voldoet aan de relevante wetgeving en veiligheidsnormen.



Voorzichtig!



**WAARSCHUWING:** Bewegende delen kunnen ernstig letsel veroorzaken.



Gevaarlijke elektrische spanning!

|                                 |                            |
|---------------------------------|----------------------------|
| <b>V</b>                        | Volt                       |
| ~                               | Wisselspanning             |
| <b>A</b>                        | Ampère                     |
| <b>n<sub>0</sub></b>            | Onbelaste snelheid         |
| <b>Hz</b>                       | Hertz                      |
| <b>W, kW</b>                    | Watt, kilowatt             |
| <b>/min of min<sup>-1</sup></b> | (Omwentelingen) per minuut |

## Specificaties

Spanning:.....230 V~, 50 Hz  
 Vermogen:.....450 W  
 Onbelaste snelheid:.....2950 min<sup>-1</sup>  
 Keramiek zaagblad:.....180 x 2,2 x 5 x 22,2 mm  
 Compatibele materialen:.....Keramische tegels  
 Maximale zaagdiepte:.....34 mm  
 Type zaagsneden:.....Recht, afschuining, verstek, schuine verstek  
 Stroom snoer lengte:.....2 m  
 Beschermingsgraad:.....IP54  
 Beschermingsklasse:..... (I)  
 Gewicht:.....7,5 kg

### Geluid en trilling:

Geluidsdruk L<sub>PA</sub>:.....92 dB(A)  
 Geluidsvermogen L<sub>WA</sub>:.....105 dB(A)  
 Onzekerheid K:.....3 dB

De geluidsintensiteit voor de bediener kan 85 dB(A) overschrijden en de gehoorbescherming is noodzakelijk.

Met het oog op onze aanhoudende productontwikkeling kunnen de specificaties van Silverline producten zonder voorafgaande kennisgeving worden gewijzigd.

**WAARSCHUWING!** Bij een geluidsintensiteit van 85 dB(A) of hoger is het dragen van gehoorbescherming en het limiteren van de blootstellingstijd vereist. Bij onconformabel hoge geluidsniveaus, zelfs met het dragen van gehoorbescherming, stopt u het gebruik van de machine onmiddellijk. Controleer de pasvorm en het geluidsdempingsniveau van de bescherming.

**WAARSCHUWING:** Blootstelling aan trilling resulteert mogelijk in gevoelloosheid, tinteling en een verminderd gripvermogen. Langdurige blootstelling kan leiden tot chronische condities. Limiteer de blootstellingsduur en draag anti-vibratie handschoenen. Vibratie heeft een grotere invloed op handen met een temperatuur lager dan een normale, comfortabele temperatuur. Maak gebruik van de informatie in de specificaties voor het berekenen van de gebruiksduur en frequentie van de machine.

Geluid- en trillingsniveaus in de specificatie zijn vastgesteld volgens EN60745 of een gelijksoortige internationale norm. De waarden gelden voor een normaal gebruik in normale werkomstandigheden. Een slecht onderhouden, onjuist samengestelde of onjuist gebruikte machine produceert mogelijk hogere geluids- en trillingsniveaus. [www.osha.europa.eu](http://www.osha.europa.eu) biedt informatie met betrekking tot geluids- en trillingsniveaus op de werkplek wat mogelijk nuttig is voor regelmatige gebruikers van machines.

## Algemene veiligheid

**WAARSCHUWING:** Bij het gebruik van elektrische machines horen basis veiligheidsvoorzorgmaatregelen opgevolgd te worden om de kans op brand, elektrische schokken en persoonlijk letsel te minimaliseren. Lees de instructies voor gebruik volledig door en bewaar deze bij de machine voor toekomstig gebruik.

**WAARSCHUWING:** De machine is niet geschikt voor gebruik door personen met een verminderde mentale of fysieke bekwaamheid of een gebrek aan ervaring, tenzij de persoon wordt begeleid of geïnstrueerd door een persoon verantwoordelijk voor de veiligheid

**LET OP:** Het gebruik van de machine voor doeleinden, anders dan waarvoor de machine is bestemd resulteert mogelijk in gevaarlijke situaties en serieus persoonlijk letsel!

De term "elektrisch gereedschap" in alle hieronder vermelde **WAARSCHUWING** en heeft betrekking op uw elektrische gereedschap dat op de stroom is aangesloten (met een snoer) of met een accu wordt gevoed (snoerloos).

### Veiligheid in de werkruimte

- Rommelige en donkere ruimtes leiden vaak tot ongelukken.

### Denk aan de werkplaatsomgeving

- Stel gereedschap niet bloot aan regen
- Gebruik gereedschap niet in vochtige of natte omstandigheden

- Houdt uw werkplaats goed verlicht
- Gebruik gereedschap niet in de nabijheid van ontvlambare vloeistoffen of gassen

### Bescherm uzelf tegen elektrische schok

- Voorkom het contact met geaarde oppervlakken (als leidingen, radiatoren, koelkasten).

### Houd kinderen en omstanders uit de buurt

- Laat mensen, vooral kinderen, de machine en verlengsnoeren niet aanraken en houd ze op afstand

### Berg gereedschap wat niet in gebruik is op

- Berg gereedschap dat niet in gebruik is op een droge plek, buiten het bereik van kinderen op

### Forceer gereedschap niet

- Uw machine functioneert optimaal op de bestemde gebruikssnelheid

### Gebruik de juiste machine

- Forceer kleine machine niet voor het uitvoeren van grote werkzaamheden.
- Gebruik gereedschap niet voor doeleinden waarvoor ze niet bestemd zijn.

### Draag de juiste uitrusting

- Loshangende kleding en sieraden kunnen door bewegende onderdelen gegrepen worden
- Het dragen van niet-slippende schoenen is aangeraden voor buitenwerk
- Bedek lang haar

### Draag de benodigde beschermingsmiddelen

- Draag een veiligheidsbril
- Draag een stofmasker bij stof producerende werkzaamheden

**WAARSCHUWING:** Wanneer de beschermende uitrusting niet gedragen wordt is de kans open ongeval groter en is de ernst van voorvallende ongevallen groter

### Sluit gereedschap op een stof-ontginningsstelsel aan

- Wanneer de machine is voorzien van een stofpoort, sluit u deze op een ontginningsstelsel aan

### Misbruik het stroom snoer niet

- Trek nooit aan het stroom snoer om de stekker uit het stopcontact te halen. Houdt het stroom snoer uit de buurt van warmte, olie en scherpe randen. Beschadigde snoeren vergroten de kans op elektrische schok
- Klem uw werk vast – Klem uw werkstuk wanneer mogelijk stevig vast
- Reik niet te ver – Blijf altijd stevig en in balans staan
- Onderhoud uw gereedschap zorgvuldig
- Het scherp en schoon houden van snijgereedschap zorgt voor een gemakkelijker machine controle en een kleinere kans op het buigen en breken
- Volg smeerstructies op
- Controleer stroom snoeren regelmatig op beschadiging en laat deze bij een geautoriseerd service center repareren
- Laat stroom snoeren bij een geautoriseerd service center vervangen
- Houdt handvaten schoon, droog en vrij van olie en vet

**WAARSCHUWING:** Velen ongelukken worden veroorzaakt door slecht onderhouden machines

- Ontkoppel machines van de stroombron – wanneer niet in gebruik, voor onderhoud en bij het vervangen van accessoires ontkoppelt u de machine van de stroombron
- Verwijder sleutels – Maak van het controleren op gereedschap sleutels een gewoonte
- Voorkom onnodig starten – Zorg ervoor dat de aan-/uitschakelaar bij het aansluiten op de stroombron, het plaatsen van een accu of het vervoeren in de uit-positie staat

### WAARSCHUWING

- Het onnodig starten van de machine kan leiden tot serieuze verwondingen

### Het gebruik van buiten verlengsnoeren

- Wanneer gereedschap buiten gebruikt wordt, maakt u gebruik van verlengsnoeren, geschikt voor buiten. Dit vermindert de kans op elektrische schok

### Blijf alert

- Houd uw aandacht op het werk, gebruik uw gezonde verstand en gebruik machines niet wanneer vermoeid
- Gebruik het elektrisch gereedschap niet wanneer u vermoeid bent of onder invloed van drugs, alcohol of medicijnen

**WAARSCHUWING:** Onoplettendheid tijdens het bedienen van elektrisch gereedschap kan leiden tot ernstig letsel

- Controleer beschadigde onderdelen
- Controleer voor verder gebruik of de machine als bestemd functioneert
- Controleer bewegende delen op uitlijning, beschadiging, montage en andere gesteldheden die gebruik van de machine mogelijk beïnvloeden
- Een beschadigde beschermkap hoort bij een geautoriseerd service center gerepareerd of vervangen te worden, tenzij anders vermeld in deze handleiding
- Laat defecte schakelaars bij een geautoriseerd service center repareren

**WAARSCHUWING:** Gebruik de machine niet met een defecte aan-/uitschakelaar. De schakelaar hoort voor gebruik gerepareerd te worden

### Laat uw machine te allen tijde door een gekwalificeerd persoon repareren

- Laat uw machine te allen tijde door een gekwalificeerd persoon repareren om gevaarlijk gebruik te vermijden

**WAARSCHUWING:** Maak bij onderhoud enkel gebruik van identieke vervangende onderdelen

**WAARSCHUWING:** Laat een beschadigd stroom snoer door de verkoper of een geautoriseerd service center vervangen

### Stekker horen overeen te komen met het te gebruiken stopcontact

- Stekkers mogen niet aangepast worden. Gebruik geen adapters op geaarde machines. Overeenkomende stekkers en stopcontacten verminderen de kans op elektrische schok

Indien het onvermijdelijk is elektrisch gereedschap te gebruiken in een vochtige omgeving, gebruik dan een energiebron met een aardlek beveiliging (Residual Current Device). Het gebruik van een RCD vermindert het risico op een elektrische schok

**WAARSCHUWING:** Wanneer de machine in Nieuw-Zeeland gebruikt wordt, met een lekstroom van 30 mA of lager, is het gebruik van een aardlekschakelaar aanbevelen

**WAARSCHUWING:** Voordat u de machine op de stroombron aansluit controleert u of het voltage van de stroombron overeenkomt met het voltage op het gegevensplaatje op de machine. Een stroombron met een hogere spanning kan zorgen voor ernstige verwondingen aan de gebruiken en schade aan de machine. Een stroombron met een lagere spanning kan de motor beschadigen. Plug de stekker bij twijfel niet in de stroombron.

Gepolariseerde stekkers (enkel voor Noord-Amerika) Voor het verminderen van het risico op elektrische schok, is de eenheid voorzien van een gepolariseerde stekker (Een blad is breder dan de andere). De stekker past slechts op één manier in een gepolariseerd contactpunt. Wanneer de stekker niet volledig in het contactpunt past, draait u de stekker om. Wanneer de stekker nog steeds niet past, neemt u contact op met een gekwalificeerd elektricien. De plug mag in geen enkele manier aangepast worden.

## Tegelzaagmachine

- Gebruik de machine enkel voor het zagen van materialen waar de machine geschikt voor is. Het zagen van andere materialen kan de motor overbelasten en het zaagblad breken
- Zorg ervoor dat de machine op een stevig en vlak oppervlak gemonteerd is. De machine is erg onstabiel wanneer deze niet gemonteerd, wat kan resulteren in ernstig letsel
- Ga niet in lijn met het zaagblad staan. Dit zorgt voor onjuiste ondersteuning aan het werkstuk
- Gebruik de machine nooit zonder het zagen van de zaagblad beschermkap. De beschermkap helpt bij het beschermen tegen rondvliegend afval
- Gebruik geen zaagbladen met een maximale snelheid, lager dan de onbelaste snelheid van de machine
- Zorg ervoor dat grote werkstukken ondersteund worden. Bij het zagen van onvoldoende ondersteunde werkstukken is de kans op terugslag erg groot
- Probeer werkstukken tijdens het zagen niet terug te trekken. Schakel de machine uit en wacht tot het zaagblad volledig tot stilstand gekomen is

- Schakel de machine uit en ontkoppel deze van de stroombron voordat u enige aanpassingen maakt of onderhoud uitvoert
- Bij het gebruik van de machine is het dragen van de geschikte beschermende uitrusting, waaronder een stofmasker en een veiligheidsbril aanbevolen
- Zorg ervoor dat de rotatie-richting pijl op het zaagblad overeenkomt met de rotatie-richting van de motor
- Zorg ervoor dat de roterende onderdelen schoon en vrij van obstructies zijn. Schakel de machine uit en ontkoppel deze van de stroombron voordat u het zaagblad met de hand rond draait
- De geleider dient te allen tijde gebruikt te worden voor het ondersteunen van de tegel. Zaag tegels nooit uit de vrije hand
- Zaag tegels één voor één
- Zorg ervoor dat het afval deel van de tegel genoeg ruimte heeft na de zaagsnede om het vastklemmen van de tegel op het zaagblad te voorkomen
- Voordat u vastgelopen materialen verwijdert, schakelt u de machine uit en wacht u tot het zaagblad volledig tot stilstand gekomen is
- Zaag geen tegels die niet genoeg ruimte overlaten voor een veilige hantering. Bij het zagen van kleine tegels is het gebruiken van de duwstok aanbevolen
- Maak enkel gebruik van zaagbladen die aanbevolen zijn door de fabrikant
- Laat het zaagblad volledig op snelheid komen en controleer of het zaagblad soepel rotere voordat u de machine gebruikt voor het zagen van tegels. Wanneer de machine/het zaagblad abnormale geluiden maakt of overmatig trilt, schakelt u de machine onmiddellijk uit
- Oefen niet veel druk op het zaagblad uit. Een overmatige druk zorgt voor een langzamere rotatie van het zaagblad en overmatige slijtage van de machine
- Gebruik de machine nooit zonder het gebruik van water. Het water houdt de zaagbladtemperatuur laag om

## Productbeschrijving

|           |   |
|-----------|---|
| <b>1</b>  | <b>Waterbak</b>   |
| <b>2</b>  | <b>Aan-schakelaar</b>   |
| <b>3</b>  | <b>Uitschakelaar</b>  |
| <b>4</b>  | <b>Tafeloppervlak</b>   |
| <b>5</b>  | <b>Zaagblad</b>   |
| <b>6</b>  | <b>Splijtmes</b>  |
| <b>7</b>  | <b>Afschuiningshoek vergrendelschroef achter (niet afgebeeld)</b> |
| <b>8</b>  | <b>Afschuiningshoek vergrendelschroef voor</b>                    |
| <b>9</b>  | <b>Rechte geleider</b>  |
| <b>10</b> | <b>Geleider vergrendelknop</b>                                    |
| <b>11</b> | <b>Verstekte geleider</b>   |
| <b>12</b> | <b>Geleider sluitring</b>   |
| <b>13</b> | <b>Steeksleutel</b>   |
| <b>14</b> | <b>As-sleutel</b>   |
| <b>15</b> | <b>Geleider bevestigingsbeugels</b>                               |
| <b>16</b> | <b>Beschermkap slotbout</b>                                       |
| <b>17</b> | <b>Beschermkap sluitring</b>                                      |
| <b>18</b> | <b>Moer</b>   |
| <b>19</b> | <b>Beschermkap</b>  |

## Gebruiksdoel

Watergekoelde tegelsnijder, voor het creëren van specifieke tegelgroottes. Voorzien van een rechte geleider en een verstelbare afschuiningshoek voor het creëren van schuine sneden

### Het uitpakken van uw gereedschap

- Pak uw toestel / gereedschap uit. Inspecteer het en zorg dat u met alle kenmerken en functies vertrouwd raakt
- Controleer of alle onderdelen aanwezig zijn en in goede staat verkeren. Als er onderdelen ontbreken of beschadigd zijn, zorg dan dat deze vervangen worden voor u dit toestel / gereedschap gebruikt

## Voor gebruik

**WAARSCHUWING:** Zorg ervoor dat de machine ontkoppeld is van de stroombron voordat u aanpassing maakt of enig onderhoud uitvoert

### Werkbank montage

**Let op:** Het is aanbevolen de machine op een stevig en vlak oppervlak te monteren

- Monteer de machine op een stevig en vlak oppervlak met gebruik van de twee montagegaten aan de voor- en achterzijde van de machine (Afb. A)

### Beschermkap montage

1. Plaats de machine op een stevig oppervlak
2. Monteer de beschermkap over het splijtmes. Zorg er daarbij voor dat de pijl op de beschermkap naar de voorzijde van de machine wijst (Afb.)
3. Plaats de slotbout (16) door het vierkante gat in de beschermkap en door het splijtmes (Afb. C)
4. Plaats de sluitring (17) op de bout en verstel de hoogte van de beschermkap zodat er genoeg ruimte is voor het zagen van materiaal
5. Vergrendel de beschermkap met gebruik van de moer (18)

### Rechte geleider montage

1. Zorg ervoor dat beide afschuiningshoek vergrendelschroeven (7+8) goed vastgedraaid zijn voordat u de machine zijwaarts op een stevig oppervlak plaatst
2. Verzamel de rechte geleider (9), vergrendelknoppen (10), sluitringen (12) en de bevestigingsbeugels (15)
3. Houdt de geleider tegen het tafeloppervlak (4) met de lipjes naar de onderzijde van de machine wijzend (Afb. D)
4. Plaats de bevestigingsbeugel achter de nok die langs de rand van het tafeloppervlak loopt. Plaats de sluitring onder de vergrendelknop en schroef de knop in de bevestigingsbeugel om de geleider op de tafel te vergrendelen (Afb. E)
5. Herhaal stap 4 aan de andere zijde van de geleider

### Waterbak montage

**WAARSCHUWING:** Het gebruik van water rondom elektrische apparaten is erg gevaarlijk.

Ben uiterst voorzichtig bij het hanteren van water rondom de machine. Zorg ervoor dat de machine ontkoppeld is van stroombron

1. Plaats de machine op een stevig oppervlak
2. Pak de waterbak (1) vast
3. Til de zijde van de machine met de zaagbladbehuizing omhoog en plaats de waterbak zodat de bladbehuizing in de bak valt (Afb. F)
4. Vul de waterbak met schoon water totdat het waterniveau binnen de min. en max. markeringen op de bladbehuizing valt

## Gebruik

**WAARSCHUWING:** Bij het gebruik van de machine is het dragen van de geschikte beschermende uitrusting, als een stofmasker en gehoorbescherming aanbevolen

**WAARSCHUWING:** Bij een langdurig gebruik van de machine kan de motor oververhit raken. Om oververhitting te voorkomen, schakelt u de machine na 10 minuten intensief gebruik uit en laat u deze afkoelen

**WAARSCHUWING:** Gebruik de machine nooit zonder water. Droog gebruik zorgt voor een vroegtijdige slijtage en beschadiging

### Het in- en uitschakelen van de machine

- De groene aan-schakelaar (2) bevindt zich aan de voorzijde van de machine, naast de rode uit-schakelaar (3)
- Om de machine in te schakelen drukt u de groene knop in
- Om de machine uit te schakelen drukt u de rode knop in

### Het uitvoeren van een snede

- Gebruik de schaalverdeling op het tafelopervlak (4) voor het vaststellen van de zaagsnede
1. Draai de geleider vergrendelknoppen (10) los, plaats de geleider in de gewenste positie en draai de knoppen weer vast
  2. Schakel de machine in en houd het werkstuk stevig tegen de geleider aangedrukt terwijl u het werkstuk door het blad (5) voed

**Let op:** Forceer het werkstuk niet door het blad. Overmatige druk resulteert mogelijk in terugslag en beschadiging aan het blad/werkstuk

### Het uitvoeren van een versteksnede

**Let op:** Gebruik de verstekgeleider (11) voor het uitvoeren van 45° sneden

1. Draai de rechte geleider vergrendelknoppen (10) los
2. Plaats de verstekgeleider (11) tegen de rechte geleider (9) (Afb. G)
3. Pas de positie van de rechte geleider, met de schaalverdeling als referentie, nauwkeurig aan
4. Vergrendel de rechte geleider in positie door de vergrendelknoppen vast te draaien
5. Gebruik de verstekgeleider om de tegel in het blad te voeden

### Het uitvoeren van een afschuifingsnede

- Om de afschuifingshoek van het tafelopervlak (4) aan te passen:
1. Draai de afschuifingshoek vergrendelschroeven (7+8) los
  2. Kantel de tafel in de gewenste positie en draai de schroeven vast om de tafel in plaats te vergrendelen (Afb. H)

**Let op:** De afschuifingshoek wordt weergegeven op de schaalverdeling onder de voorste vergrendelschroef

- Zorg ervoor dat de rechte geleider (9) vergrendeld is en gebruik deze als richtlijn bij het zagen van de tegel
- Ben extra voorzichtig voor het zaagblad bij het uitvoeren van afschuifingsneden

## Accessoires

- Verschillende accessoires en verbruiksmiddelen, waaronder filters en zakken, zijn verkrijgbaar bij uw Silverline handelaar. Reserve onderdelen zijn verkrijgbaar op [toolsparsonline.com](http://toolsparsonline.com)

## Onderhoud

**WAARSCHUWING:** Ontkoppel de machine voordat u enig onderhoud uitvoert

Het vervangen van het zaagblad

**WAARSCHUWING:** Bij het hanteren van zaagbladen is het dragen van beschermende handschoenen aanbevolen

1. Verwijder de waterbak (1), zorg ervoor dat de machine droog is en draai de machine om, met de behuizingzijde naar boven wijzend
2. Draai de vier kruiskopschroeven die de beschermkap in plaats houden los (Afb. I)
3. Verwijder de beschermkap zodat het zaagblad (5) en de as-samenstelling toegankelijk is (Afb. J)
4. Plaats de steeksleutel (13) over de vergrendelmoer en gebruik de as-sleutel (14) om de as te vergrendelen. Draai de moer met de steeksleutel los (Afb. K)
5. Verwijder de buitenste flens van de as voordat u het zaagblad van de as afrekt
6. Vervang het blad. Zorg ervoor dat u het nieuwe zaagblad juist op de flens plaatst (Afb. L)

**Let op:** The spindle will spin in an anticlockwise direction when viewed with the blade cover removed. Ensure the correct disk is installed in the correct orientation.

7. Plaats de buitenste flens terug op de as en draai de vergrendelmoer terug op de as
8. Bevestig de beschermkap en plaats de machine normaal op de werkbank
9. Schakel de machine in, laat het blad volledig op snelheid komen en controleer of het blad soepel roteert.

### Algemene inspectie

- Controleer regelmatig of alle bevestigingsmiddelen nog goed vast zitten. Door vibratie kunnen ze na enige tijd los gaan zitten
- Inspecteer het stroom snoer voor elk gebruik op slijtage en beschadiging. Reparaties dienen uitgevoerd worden bij een geautoriseerd Silverline service center. Dit geldt tevens voor verlengsnoeren, gebruikt met de machine

### Schoonmaak

- Houd uw machine te allen tijde schoon. Vuil en stof doen de interne onderdelen snel slijten, wat de levensduur aanzienlijk vermindert. Maak de machine met een zachte borstel of droge doek schoon. Gebruik wanneer mogelijk zuivere, droge perslucht om door de luchtgaten te blazen
- Maak de behuizing met een vochtige doek en een licht schoonmaakmiddel schoon. Gebruik geen alcohol, benzine of hardnekkig schoonmaakmiddel
- Gebruik geen bijtende stoffen voor het schoonmaken van plastic onderdelen
- Smeren
- Smeer alle bewegende onderdelen regelmatig met een geschikt smeermiddel

### Borstels

- Na verloop van tijd zullen de koolborstels in de motor verslijten.
- Bij overmatige slijtage van de borstels verliest de motor mogelijk vermogen, start het niet meer, en/ of produceert het overmatig vonken.
- Wanneer u vermoedt dat de borstels versleten zijn, laat u deze bij een erkend servicecenter vervangen

### Opberging

- Berg de machine op een droge en veilige plek, buiten het bereik van kinderen op

## Probleemopsporing

| Probleem  | Mogelijke oorzaak                              | Oplossing   |
|---|--|---|
| De machine werkt niet wanneer deze ingeschakeld wordt                             | Geen stroom                                    | Controleer de stroombron  |
|   | Defecte schakelaar                             | Laat de schakelaar bij een geautoriseerd service center vervangen |
| Het zaagblad maakt abnormale geluiden/trillingen of produceert geen rechte sneden | Losse as-vergrendelmoer                        | fastened to the spindle, see 'Replacing the cutting disk'         |
|   | Het blad ligt niet juist op de binnenste flens | Controleer de ligging van het blad op de flens                    |
|   | Het blad is te ver versleten                   | Vervang het blad  |
| Het blad verslijt overmatig en een brandvlucht is waarneembaar                    | Onvoldoende water in de waterbak               | Vul de waterbak   |
|   | Het blad is te ver versleten                   | Vervang het blad  |

## Verwijdering

Bij de verwijdering van elektrische machines neemt u de nationale voorschriften in acht.

- Elektrische en elektronische apparaten en accu's mogen niet met uw huishoudelijk afval worden weggegooid
- Neem contact op met uw gemeente voor informatie betreffende de verwijdering van elektrisch gereedschap



## Silverline Tools Garantie

### Dit Silverline product komt met 3 jaar garantie.

Registreer dit product binnen 30 dagen van aankoop op [www.silverlinetools.com](http://www.silverlinetools.com) om in aanmerking te komen voor 3 jaar garantie. De garantieperiode begint op de datum van aankoop op het ontvangstbewijs.

### Het gekochte product registreren

Ga naar: [silverlinetools.com](http://silverlinetools.com), kies Registration (registratie) en voer het volgende in:

- Uw persoonlijke gegevens
- De gegevens van het product en de aankoop

U ontvangt het garantiebewijs in PDF-vorm. Druk het af en bewaar het bij het product.

## Voorwaarden

De garantieperiode gaat in vanaf de datum van aankoop op het ontvangstbewijs.

### BEWAAR HET ONTVANGSTBEWIJS OP EEN VEILIGE PLAATS

Als dit product binnen 30 dagen van de aankoopdatum een fout heeft, breng het dan naar de winkeller waar u het heeft gekocht, met uw ontvangstbewijs, en met vermelding van de details van de storing. U kunt om een nieuwe vragen of om uw geld terug.

Als dit product na de periode van 30 dagen een fout heeft, stuur het dan naar:

#### Silverline Tools Service Centre

PO Box 2988

Yeovil

BA21 1WU, GB

Alle claims moeten binnen de garantieperiode worden ingediend.

U moet het originele ontvangstbewijs geven met de datum van aankoop, uw naam, adres en plaats van aankoop voordat er aan kan worden gewerkt.

U moet nauwkeurige gegevens verschaffen van de fout die verholpen moet worden.

Claims die binnen de garantieperiode worden ingediend, worden door Silverline Tools nagelopen om te kijken of het probleem een kwestie is van de materialen of de fabricage van het product.

De verzendkosten worden niet vergoed. De geretoureerde items moeten voor de reparatie in een redelijk schone en veilige staat verkeren en moeten zorgvuldig worden verpakt om schade en letsel tijdens het vervoer te voorkomen. Ongeschikte en onveilige leveringen kunnen worden afgewezen.

Al het werk wordt uitgevoerd door Silverline Tools of een officiële reparatiedienst.

De garantieperiode wordt niet door de reparatie of vervanging van het product verlengd.

Defecten waarvan wij beschouwen dat ze onder de garantie vallen, worden verholpen door middel van gratis reparatie van het gereedschap (exclusief verzendingskosten) of door vervanging door een gereedschap in perfecte staat van werking.

De ingehouden gereedschappen of onderdelen die zijn vervangen, worden het eigendom van Silverline Tools.

De reparatie of vervanging van het product onder garantie zijn voordelen die bijkomstig zijn aan uw wettelijke rechten als consument, en hebben daar geen invloed op.

### Wat is gedekt:

De reparatie van het product, mits naar tevredenheid van Silverline Tools kan worden vastgesteld dat de gebreken het gevolg zijn van defecte materialen of fabrieksfouten binnen de garantieperiode.

Onderdelen die niet meer verkrijgbaar zijn en die niet meer worden vervaardigd worden door Silverline Tools vervangen door een functionele vervanging.

Gebruik van dit product in de EU.

### Wat niet is gedekt:

Silverline Tools geeft geen garantie op reparaties als gevolg van:

Normale slijtage veroorzaakt door gebruik in overeenstemming met de bedieningsinstructies zoals zaagbladen, borstels, riemen, gloeilampen, batterijen enz.

De vervanging van geleverde accessoires zoals boortjes, zaagbladen, schuurvellen, snijschrijven en aanverwante producten.

Accidentele schade, storingen veroorzaakt door nalatigheid in gebruik of verzorging, misbruik, vervaarfoezing, onvoorzichtige bediening en hantering van het product.

Gebruik van het product voor andere doeleinden dan normaal huishoudelijk gebruik.

Alle soorten wijzigingen en modificaties van het product.

Gebruik van andere onderdelen en accessoires dan de originele onderdelen van Silverline Tools.

Defecte installatie (behalve wanneer geïnstalleerd door Silverline Tools).

Reparaties of wijzigingen die zijn uitgevoerd door anderen dan Silverline Tools of diens officiële reparatiediensten.

Behalve claims voor het recht op correctie van fouten van het gereedschap volgens de bepalingen van deze garantie zijn geen andere claims gedekt.

### Accu garantie

Silverlineaccu's zijn voorzien van 30 dagen garantie. Wanneer er binnen de garantieperiode

een fout optreedt dankzij een materiaal- of fabrieksfout, vervangt Silverline de accu gratis. Deze garantie heeft geen betrekking op commercieel gebruik en strekt zich niet uit tot normale slijtage of schade ten gevolge van een ongeluk, verkeerd gebruik of misbruik.

## EG-verklaring van overeenstemming

De ondergetekende: Mr. Darrell Morris

Gemachtigd door: Silverline Tools

Verklaart dat

Identificatienummer: 802165

Beschrijving: 450 W tegelsnijder

Voldoet aan de volgende richtlijnen:

- Machinerichtlijn 2006/42/EG
- Richtlijn laagspanning 2006/95/EG
- Elektromagnetische verenigbaarheid 2004/108/EG
- Richtlijn ROHS 2002/95/EG
- EN61029-1+A11:2010, EN ISO12100:2010
- EN55014-1+A1:2009, EN55014-2+A2:2008
- EN61000-3-2+A2:2009, EN61000-3-3:2008

Keuringsinstantie: TÜV SÜD Product Service

De technische documentatie wordt bijgehouden door: Silverline Tools

Datum: 08/10/2014

Handtekening:

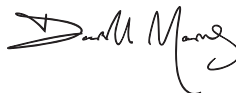

Darrell Morris

Algemeen directeur

Naam en adres van fabrikant:

Powerbox International Limited, handelsregister nummer 06897059. Geregistreerd adres:

Central House, Church Street, Yeovil, Somerset BA20 1HH, Verenigd Koninkrijk



### **3 Year Guarantee**

\*Register online within 30 days. Terms & Conditions apply



### **Garantie de 3 ans**

\*Enregistrez votre produit en ligne dans les 30 jours. Sous réserve des Conditions Générales d'utilisation



### **3 Jahre Garantie**

Bitte innerhalb von 30 Tagen online registrieren.\* Es gelten die Allgemeinen Geschäftsbedingungen.



### **3 años de garantía**

\*Regístrate online dentro de 30 días. Se aplican los términos y condiciones



### **3 anni di garanzia**

\*Registrarsi on-line entro 30 giorni. Termini e Condizioni si applicano



### **3 Jaar Garantie**

\*Registreer online binnen 30 dagen. Algemene voorwaarden van toepassing

[www.silverlinetools.com](http://www.silverlinetools.com)